

AUTOOL C701

EV Charging Station

User Manual

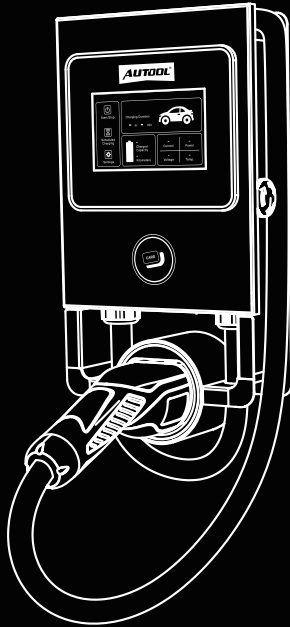



AUTOOL TECHNOLOGY CO.,LTD

-  www.autooltech.com
-  aftersale@autooltech.com
-  +86-755-2330 4822 / +86-400 032 0988
-  Hangcheng Jinchi Industrial Park, Bao'an, Shenzhen, China
-  Execution standard: GB/T 18487.1-2023



TABLE OF CONTENTS

| | |
|---|----|
| Copyright Information | 3 |
| Copyright..... | 3 |
| Trademark..... | 3 |
| Important Guidelines | 4 |
| Caution..... | 4 |
| Safety guidelines..... | 4 |
| Product Overview | 6 |
| Technical specifications..... | 6 |
| Product safety features | 6 |
| Product Structure | 8 |
| Structure diagram..... | 8 |
| Usage Instructions | 9 |
| Startup interface..... | 9 |
| Charging interface..... | 9 |
| Charging methods..... | 10 |
| Unlocking methods..... | 11 |
| Setting the current..... | 12 |
| Instructions for connecting the mobile phone to the device | 13 |
| App download and installation | 13 |
| Adding the device..... | 13 |
| App usage instructions..... | 13 |
| Special Case Of The Product | 15 |
| Current switching for charging station (16A/32A)..... | 15 |
| How to charge when the screen not functioning | 15 |
| Resetting the password..... | 15 |
| Set IC Card Password..... | 15 |
| Installation | 16 |
| Installation precautions | 16 |
| Tools required for installation | 16 |
| Installation of the back bracket..... | 16 |

| | |
|--|----|
| Wiring diagram | 17 |
| Maintenance Service | 18 |
| Maintenance..... | 18 |
| Warranty | 19 |
| Warranty access..... | 19 |
| Disclaimer | 19 |
| Return & Exchange Service | 20 |
| Return & Exchange..... | 20 |

COPYRIGHT INFORMATION

Copyright

- All rights reserved by AUTOOL TECH. CO., LTD. No part of this publication may be reproduced, stored in a retrieval system, or transmitted in any form or by any means, electronic, mechanical, photocopying, recording or otherwise, without the prior written permission of AUTOOL. The information contained herein is designed only for the use of this unit. AUTOOL is not responsible for any use of this information as applied to other units.
 - Neither AUTOOL nor its affiliates shall be liable to the purchaser of this unit or third parties for damages, losses, costs, or expenses incurred by the purchaser or third parties as a result of: accident, misuse, or abuse of this unit, or unauthorized modifications, repairs, or alterations to this unit, or failure to strictly comply with AUTOOL operating and maintenance instructions.
 - AUTOOL shall not be liable for any damages or problems arising from the use of any options or any consumable products other than those designated as original AUTOOL products or AUTOOL approved products by AUTOOL.
 - Other product names used herein are for identification purposes only and may be trademarks of their respective owners. AUTOOL disclaims any and all rights in those marks.
-

Trademark

Manual are either trademarks, registered trademarks, service marks, domain names, logos, company names or are otherwise the property of AUTOOL or its affiliates. In countries where any of the AUTOOL trademarks, service marks, domain names, logos and company names are not registered, AUTOOL claims other rights associated with unregistered trademarks, service marks, domain names, logos, and company names. Other products or company names referred to in this manual may be trademarks of their respective owners. You may not use any trademark, service mark, domain name, logo, or company name of AUTOOL or any third party without permission from the owner of the applicable trademark, service mark, domain name, logo, or company name. You may contact AUTOOL by visiting AUTOOL at <https://www.autooltech.com>, or writing to aftersale@autooltech.com, to request written permission to use materials on this manual for purposes or for all other questions relating to this manual.

IMPORTANT GUIDELINES

Caution



Before using this product, it is essential to pay close attention to the following instructions:

- ▶ When using this product, always adhere to essential safety measures, including the following instructions concerning fire and electric shock risks.
- ▶ Avoid installing or operating this product in proximity to flammable, explosive, chemical materials, or vapors.
- ▶ Prior to installing or cleaning this product, make sure to deactivate the power at the circuit breaker.
- ▶ When using this equipment in areas with children, exercise strict supervision.
- ▶ This product should be operated within specified parameters.
- ▶ Do not use this product if it exhibits defects, cracks, wear, fractures, or any other damage that hinders its proper functioning.
- ▶ If the power cord or EV cable is worn, torn, or damaged in a way that interferes with normal operation, refrain from using this product.
- ▶ Avoid disassembling, repairing, altering, or modifying this product. This product is not user-serviceable; for any maintenance or alterations, consult a professional electrician.
- ▶ When transporting this product, handle it with care. Prevent applying excessive force or impacts that could lead to pulling, twisting, bending, knotting, or stepping on the product or its components, in order to prevent damage.
- ▶ Do not insert fingers or foreign objects into any part of this product.

Safety guidelines

- ▶ This product is designed to operate within a temperature range of -20°C to 50°C. Do not use it outside of this temperature range.
- ▶ Immersing this product in water is strictly prohibited. It is suitable for normal rain exposure but should be avoided in heavy rain.

- ▶ If there is any damage to the charging cable or the external shell of the charging gun, do not use the product. Please contact our aftersales service for assistance.
- ▶ When using this product for charging, ensure that the gun head is securely and properly connected to the vehicle. The connection indicator light should be illuminated, indicating that the charging gun is properly connected to the vehicle.
- ▶ When charging with this product and if there are children nearby, it is advisable to keep them at a safe distance, preventing them from operating or playing around the product or the charging equipment.
- ▶ To prevent unnecessary damage, it is recommended to keep the charging gun away from exposure to heavy rain while in use.
- ▶ During the charging process, avoid touching the metal conductor to prevent electrical accidents due to high current.
- ▶ The housing of the charging gun is made of thermoplastic material. Avoid subjecting it to external impacts to ensure uninterrupted use.
- ▶ When charging, be cautious not to tangle or expose the charging cable to friction with the ground, as this may damage the cable's insulation.
- ▶ After charging is complete, remove the charging gun and insert it into the charging gun holder. Do not leave the charging gun on the ground to avoid potential damage.
- ▶ Incorrect installation and testing of this product can lead to damage to the vehicle's battery, components, and the AC charging station itself. Any such damage is not covered under warranty.
- ▶ This product can be used both indoors and outdoors.
- ▶ Installation of the AC charging station must be carried out by qualified personnel with training and experience in working with electrical systems.

PRODUCT OVERVIEW

This product primarily consists of a charging station main unit, a charging gun, cables, and installation back brackets. It is an electric vehicle charging device that, when connected to the mains power supply, charges electric vehicles through the charging station and the charging gun's head.

Technical specifications

| | |
|---------------------------|---|
| Installation Method | Wall-mounted |
| Wiring Method | Bottom entry, Bottom exit |
| Cable Length | 8m |
| Input Voltage | AC 220V \pm 20% |
| Input Frequency | 50HZ |
| Rated Power | 7kW |
| Output Voltage | AC 220V \pm 20% |
| Measurement Accuracy | Level 2 |
| Standby Power Consumption | Less than 2W |
| Output Current | 32A |
| Operating Temperature | -20°C~+50°C |
| Applicable Environment | Indoor / Outdoor |
| Operating Humidity | 5%~95% non-condensing |
| Protection Level | IP65 (control box), IP54 (charging connector coupling status) |
| Operating Altitude | Less than 2000m |
| Cooling Method | Natural cooling |
| User Interface | Display screen |

Product safety features

- **Leakage Protection**

According to the product installation requirements, install a leakage circuit breaker at the front end of the incoming line.

- **Overcurrent Protection**
If the current exceeds 35A, the charging station will shut off power and automatically resume after a 1-minute delay.
- **Overvoltage Protection**
When the voltage exceeds 275V, the protection system activates and will automatically restore power once the voltage stabilizes.
- **Undervoltage Protection**
If the voltage falls below 88V, the protection system initiates and will automatically restore power when the voltage stabilizes.
- **Temperature Protection (Overtemperature Protection, Low-temperature Protection)**
If the temperature exceeds 83°C, the protection system activates, and power is automatically restored when the temperature drops to 80°C.
- **Grounding Requirement**
The system requires a proper ground connection for safe charging.
- **Emergency Stop Protection**
Pressing the emergency stop switch will disconnect power output from the charging station. Normal operation is restored when the emergency stop switch is reset.

PRODUCT STRUCTURE

Structure diagram

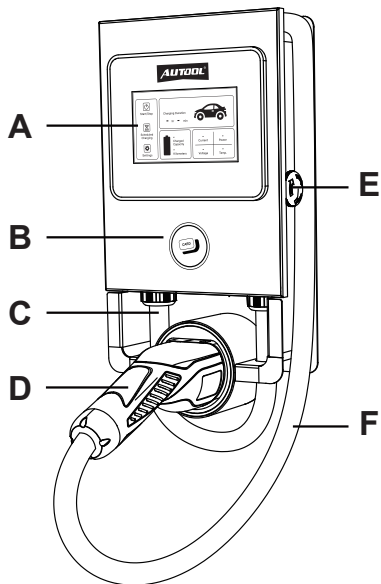

| | | | |
|----------|-----------------------|----------|--------------------|
| A | Display Screen | B | Card Swipe Area |
| C | Input Cable | D | Charging Gun Head |
| E | Emergency Stop Switch | F | Charging Gun Cable |

USAGE INSTRUCTIONS

Startup interface

- Connect the charging station to the electrical grid using the correct wiring method and supply power to the charging station. The display will appear as shown in the following image:

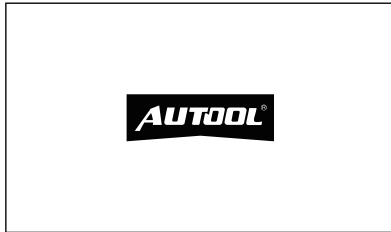

Charging interface

- Use an IC card to access the charging interface (the default factory setting is card swipe mode to unlock the screen, and the screen will automatically turn off after 1 minutes of inactivity).

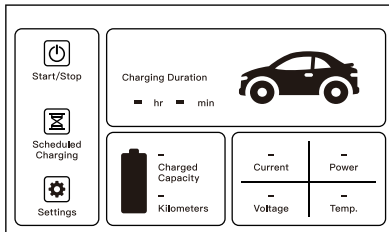

- Enter the password (the initial password is 123456) to access the charging interface.

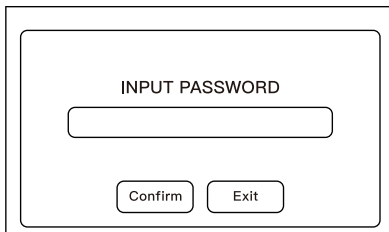

Charging methods

Standard Charging

- Insert the charging gun and tap the screen on “Start/Stop” to begin or terminate charging.

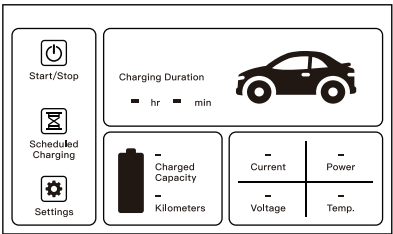

Scheduled Charging

- Plug in the charging connector, tap “Schedule Charging” on the screen, set the future start and end times for charging, and click “Confirm.” Then exit to return to the main screen. The screen will display “Scheduled Charging.” Charging will start automatically at the scheduled time without needing to click “Start/Stop.” To cancel scheduled charging, tap “Scheduled Charging” on the screen and click “Cancel” on the settings page.

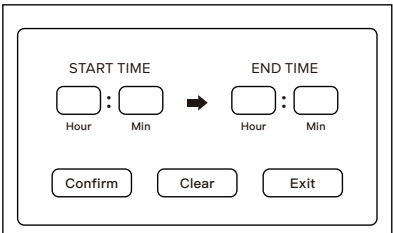

Plug and Charge

- On the main interface, tap “System Settings” to access the system settings screen. Tap “Startup Mode”, and in the selection interface, double-tap “Plug and Play”. In this mode, plugging in the gun will immediately initiate charging without further screen interaction.

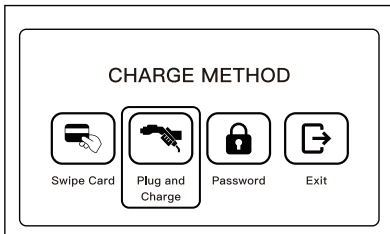

Unlocking methods

Password Unlock

- Access the system settings, tap “Startup Mode”, and in the selection interface, double-tap “Input Password”. Set a new password and tap “Confirm” to save and exit. On the standby screen, tap the screen to enter the password and access the main interface.



Card Swipe Unlock

- Access the system settings, click “Startup Mode”, and in the selection interface, double-tap “Swipe Card”. On the standby screen, use an IC card to access the main interface.

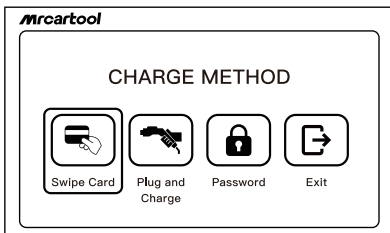

Setting the current

- Prior to initiating the charging process, go to the “System Settings” interface, select “Current Setting”, and opt for the suitable current as required. Double-tap on the chosen current level, and the system will automatically save the current setting. Once the selection is made, return to the main interface (it’s not possible to adjust the current setting during the charging process; the current setting persists even in the event of a power loss).

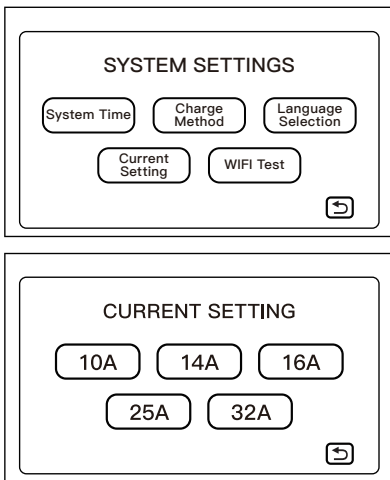

⚠ NOTE

- ▶ If jumper cap (JP2) is utilized for the current setting, then the current setting here is not applicable.

INSTRUCTIONS FOR CONNECTING THE MOBILE PHONE TO THE DEVICE

App download and installation

- Scan the QR code to install the app.



Adding the device

- Press the emergency stop switch, then turn the knob within 5 seconds to release the switch, putting the device into network configuration mode.
- Connect the phone to the WIFI network and enable Bluetooth.
- Open the app, click on “Add Device”, and wait for device detection.
- After successful detection, add the device and input the WIFI name and password, then wait for successful device addition.

App usage instructions

Instant Charging

- On the app homepage, tap “AUTOOL-C70X” to enter the device interface: Tap the switch and slide right to charge.

Scheduled Charging

- On the app homepage, tap “AUTOOL-C70X” to enter the device interface: Tap “Charging Mode”, select the scheduled charging time period, and confirm to set the device for scheduled charging.

Adjusting Current

- On the app homepage, tap “AUTOOL-C70X” to enter the device interface: Tap “Settings > Charging Current > Modify

the current and confirm”.

- The charging current must be between 6~32A; other values are invalid.

Charging Record Inquiry and Export

- On the app homepage, tap “AUTOOL-C70X” to enter the device interface:

To inquire records: Tap “Records“ to view.

To export records: Tap “Settings > Export Charging Records > Enter email + time period > Confirm”.

Device Family Sharing

- On the app homepage, tap “AUTOOL-C70X” to enter the device interface:

1) Create a family: Tap “Me > Home Management > Create a Home > Enter the Home Name and choose room information as per personal needs > Save”.

2) Add family members: Tap “Me > Home Management > Select the created family > Add Member > Select invitation method > Share information with family members”. Family members, upon receiving the information, log in to the [Smart Life] App, go to “Me > Home Management > Join a Family”, and enter the invitation code (valid for 3 days).

3) Remove members: Tap “Me > Home Management > Select the created family > Select added Member > Remove Member”.

4) Management Permission: Tap “Me > Home Management > Select the created family > Select added members > Family Role > Choose Admin/Common Member”.

Device Remote Upgrade

- On the app homepage, tap “AUTOOL-C70X” to enter the device interface:

1) Automatic Upgrade: If a new device upgrade is detected, an upgrade prompt will automatically appear, allowing users to choose to cancel or upgrade immediately.

2) Manual Upgrade: “Me > Settings > Device Upgrade” interface, manually upgrade the device.

SPECIAL CASE OF THE PRODUCT

Current switching for charging station (16A/32A)

- The charger station has a rated current capacity of up to 32A. It intelligently adapts its input current to match the specific power requirements of the vehicle, within the range of 0-32A. However, if the power supply source cannot deliver the full 7KW (32A) output, you can adjust the jumper cap (JP2) into pin 2 and pin 3. This adjustment will result in a maximum power output of 3.5KW for the charger station.

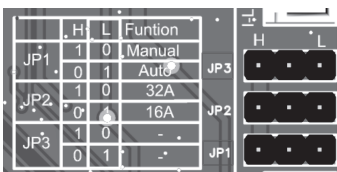

How to charge when the screen not functioning

- Turn off the power and open the charger station casing.
- Adjust the jumper cap (JP1) into pin 2 and pin 3 can switch to "Plug and Charge" mode.



- Secure the charger station casing.
- After powering on, plugging in the gun will immediately start the charging process.

Resetting the password

- Press the red emergency stop switch.
- Power off and restart.
- Enter the initial password 123456 to access the interface.

Set IC card password

- Enter the system settings, click on "Start Method," and select "IC Card Start" on the options screen. Simultaneously, place the IC card in the card reading area. Wait for the prompt indicating successful setup.

INSTALLATION

Installation precautions

- This product must be installed by individuals who have been trained and are qualified to work with electrical systems.
 - Incorrect installation and testing of this product may result in damage to the vehicle's battery or the AC charging station itself. Any such damage is not covered under the warranty.
 - Before installation, ensure that the foundational equipment meets the requirements, including dedicated wiring and an air switch, and that it is installed in the pre-designated location.
 - Do not install this product near flammable, explosive, combustible materials, or chemicals.
 - Ensure that the power on the circuit breaker is turned off before proceeding with installation.
-

Tools required for installation

- Electric Drill;
 - Hammer;
 - Standard Phillips Screwdriver;
 - Wire Stripper
-

Installation of the back bracket

- Use the provided Back Bracket dimensions to drill four mounting holes in the wall.
 - Insert four plastic expansion anchors into the respective holes.
 - Position the installation Back Bracket over the four mounting holes and secure it to the wall using four Phillips round-head screws M4*30.
 - Mount the AC charger station onto the Back Bracket.
-

Wiring diagram

- The input and output cables adhere to the national standard 6-square copper core wire specifications.

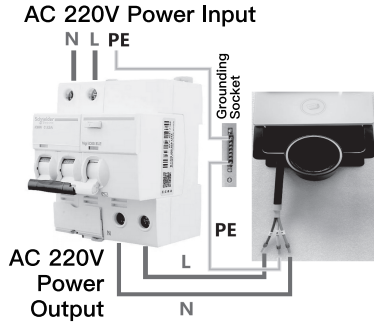

- As shown in the diagram, connect the three wires at the input end of the charging station (L = Line, N = Neutral, PE = Protective Earth) to the respective terminals on the circuit breaker. Then, connect the circuit breaker to the mains power supply.

MAINTENANCE SERVICE

Our products are made of long-lasting and durable materials, and we insist on perfect production process. Each product leaves the factory after 35 procedures and 12 times of testing and inspection work, which ensures that each product has excellent quality and performance.

Maintenance To maintain the performance and appearance of the product, it is recommended that the following product care guidelines be read carefully:

- Be careful not to rub the product against rough surfaces or wear the product, especially the sheet metal housing.
- Please regularly check the product parts that need to be tightened and connected. If found loose, please tighten it in time to ensure the safe operation of the equipment. The external and internal parts of the equipment in contact with various chemical media should be frequently treated with anti-corrosion treatment such as rust removal and painting to improve the corrosion resistance of the equipment and extend its service life.
- Comply with the safe operating procedures and do not overload the equipment. The safety guards of the products are complete and reliable.
- Unsafe factors are to be eliminated in time. The circuit part should be checked thoroughly and the aging wires should be replaced in time.
- Adjust the clearance of various parts and replace worn (broken) parts. Avoid contact with corrosive liquids.
- When not in use, please store the product in a dry place. Do not store the product in hot, humid, or non-ventilated places.

WARRANTY

From the date of receipt, we provide a three-year warranty for the main unit and all the accessories included are covered by a one-year warranty.

Warranty access

- The repair or replacement of products is determined by the actual breakdown situation of product.
- It is guaranteed that AUTOOL will use brand new component, accessory or device in terms of repair or replacement.
- If the product fails within 90 days after the customer receives it, the buyer should provide both video and picture, and we will bear the shipping cost and provide the accessories for the customer to replace it free of charge. While the product is received for more than 90 days, the customer will bear the appropriate cost and we will provide the parts to the customer for replacement free of charge.

These conditions below shall not be in warranty range

- The product is not purchased through official or authorized channels.
- The product breakdown because the user does not follow product instructions to use or maintain the product.

We AUTOOL pride ourselves on superb design and excellent service. It would be our pleasure to provide you with any further support or services.

Disclaimer

All information, illustrations, and specifications contained in this manual, AUTOOL resumes the right of modify this manual and the machine itself with no prior notice. The physical appearance and color may differ from what is shown in the manual, please refer to the actual product. Every effort has been made to make all descriptions in the book accurate, but inevitably there are still inaccuracies, if in doubt, please contact your dealer or AUTOOL after-service centre, we are not responsible for any consequences arising from misunderstandings.

RETURN & EXCHANGE SERVICE

Return & Exchange

- If you are an AUTOOL user and are not satisfied with the AUTOOL products purchased from the online authorized shopping platform and offline authorized dealers, you can return the products within seven days from the date of receipt; or you may exchange it for another product of the same value within 30 days from the date of delivery.
- Returned and exchanged products must be in fully saleable condition with documentation of the relevant bill of sale, all relevant accessories and original packaging.
- AUTOOL will inspect the returned items to ensure that they are in good condition and eligible. Any item that does not pass inspection will be returned to you and you will not receive a refund for the item.
- You can exchange the product through the customer service center or AUTOOL authorized distributors; the policy of return and exchange is to return the product from where it was purchased. If there are difficulties or problems with your return or exchange, please contact AUTOOL Customer Service.

| | |
|---------------------|---|
| China | 400-032-0988 |
| Oversea Zone | +86 0755 23304822 |
| E-mail | aftersale@autooltech.com |
| Facebook | https://www.facebook.com/autool.vip |
| YouTube | https://www.youtube.com/c/autooltech |

INHALTSVERZEICHNIS

| | |
|--|----|
| Urheberrechtliche Information | 23 |
| Urheberrecht | 23 |
| Markenzeichen | 23 |
| Wichtige Richtlinien | 24 |
| Vorsicht | 24 |
| Sicherheitsrichtlinien | 25 |
| Produktübersicht | 26 |
| Technische Spezifikationen | 26 |
| Erklärung der Produktsicherheitsfunktionen | 27 |
| Produktstruktur | 28 |
| Strukturdiagramm | 28 |
| Gebrauchsanweisungen | 29 |
| Startbildschirm | 29 |
| Ladebildschirm | 29 |
| Lademethoden | 30 |
| Entsperrmethoden | 31 |
| Einstellung des Stroms | 32 |
| Anleitung zum Verbinden des Mobiltelefons mit dem Gerät | 33 |
| App-Dowload und Installation | 33 |
| Gerät hinzufügen | 33 |
| Anleitung zur App-Nutzung | 33 |
| Spezielle Fälle des Produkts | 35 |
| Stromumschaltung für die Ladestation (16A/32A) | 35 |
| Wie man lädt, wenn der Bildschirm nicht funktioniert | 36 |
| Zurücksetzen des Passworts | 36 |
| IC-Karten-Passwort festlegen | 36 |
| Vorbereitung zur Installation | 37 |
| Installationsvorsichtsmaßnahmen | 37 |
| Benötigte Werkzeuge für die Installation: | 37 |
| Installation der Rückenstütze | 37 |

| | |
|---|----|
| Verdrahtungsdiagramm | 38 |
| Wartungsservice | 39 |
| Wartungs | 39 |
| Garantie | 40 |
| Garantiemethode | 40 |
| Haftungsausschluss | 40 |
| Rückgabe-und Umtauschservice | 41 |
| Rückkehr | 41 |

URHEBERRECHTLICHE INFORMATION

- Urheberrecht**
- Alle Rechte vorbehalten von AUTOOL TECH. CO., LTD. Kein Teil dieser Veröffentlichung darf ohne vorherige schriftliche Genehmigung von AUTOOL in irgendeiner Form oder mit irgendwelchen Mitteln, sei es elektronisch, mechanisch, fotokopiert, aufgezeichnet oder auf andere Weise, reproduziert, in einem Datenabrufsystem gespeichert oder übertragen werden. Die hier enthaltenen Informationen sind ausschließlich für die Verwendung dieses Geräts bestimmt. AUTOOL ist nicht verantwortlich für die Verwendung dieser Informationen in Bezug auf andere Geräte.
 - Weder AUTOOL noch seine Tochtergesellschaften haften gegenüber dem Käufer dieses Geräts oder Dritten für Schäden, Verluste, Kosten oder Ausgaben, die dem Käufer oder Dritten infolge von Unfällen, Missbrauch oder Fehlgebrauch dieses Geräts, unbefugten Änderungen, Reparaturen oder Modifikationen dieses Geräts oder Nichtbeachtung der AUTOOL Betriebs- und Wartungsanweisungen entstanden sind.
 - AUTOOL haftet nicht für Schäden oder Probleme, die durch die Verwendung von Optionen oder Verbrauchsmaterialien entstehen, die nicht als Originalprodukte von AUTOOL oder als von AUTOOL zugelassene Produkte von AUTOOL gekennzeichnet sind.
 - Andere in diesem Dokument verwendete Produktnamen dienen nur Identifikationszwecken und können Marken ihrer jeweiligen Eigentümer sein. AUTOOL verzichtet auf alle Rechte an diesen Marken.
-

Markenzeichen

Alle in diesem Handbuch genannten Marken, eingetragenen Marken, Dienstleistungsmarken, Domainnamen, Logos, Unternehmensnamen oder Eigentum von AUTOOL oder seinen Tochtergesellschaften. In Ländern, in denen eine der AUTOOL-Marken, Dienstleistungsmarken, Domainnamen, Logos und Unternehmensnamen nicht registriert ist, behauptet AUTOOL andere Rechte in Bezug auf nicht registrierte Marken, Dienstleistungsmarken, Domainnamen, Logos und Unternehmensnamen. Andere in diesem Handbuch erwähnte Produkte oder Unternehmensnamen können Marken ihrer jeweiligen Eigentümer sein. Sie dürfen keine Marke, Dienstleistungsmarke, Domainnamen, Logo oder Unternehmensnamen von AUTOOL oder Dritten ohne die Zustimmung des Eigentümers der entsprechenden Marke, Dienstleistungsmarke, Domainnamen, Logos oder Unternehmensnamen verwenden. Sie können AUTOOL kontaktieren, indem Sie AUTOOL unter <https://www.autooltech.com> besuchen oder an aftersale@autooltech.com schreiben, um um schriftliche Genehmigung zur Verwendung von Materialien in diesem Handbuch für bestimmte Zwecke oder für alle anderen Fragen im Zusammenhang mit diesem Handbuch zu bitten.

WICHTIGE RICHTLINIEN

Vorsicht

 Bevor Sie dieses Produkt verwenden, ist es unerlässlich, die folgenden Anweisungen genau zu beachten:

- ▶ Bei der Verwendung dieses Produkts sind immer wesentliche Sicherheitsmaßnahmen zu beachten, einschließlich der folgenden Anweisungen zu Brand- und Stromschutzrisiken.
 - ▶ Vermeiden Sie die Installation oder den Betrieb dieses Produkts in der Nähe von brennbaren, explosiven, chemischen Materialien oder Dämpfen.
 - ▶ Stellen Sie vor der Installation oder Reinigung dieses Produkts sicher, dass die Stromversorgung am Sicherungskasten deaktiviert ist.
 - ▶ Bei der Verwendung dieser Ausrüstung in Bereichen mit Kindern ist eine strenge Aufsicht erforderlich.
 - ▶ Dieses Produkt sollte innerhalb spezifizierter Parameter betrieben werden.
 - ▶ Verwenden Sie dieses Produkt nicht, wenn es Mängel, Risse, Abnutzungen, Brüche oder andere Beschädigungen aufweist, die seine ordnungsgemäße Funktion beeinträchtigen.
 - ▶ Wenn das Netzkabel oder das EVKabel abgenutzt, zerrissen oder auf eine Weise beschädigt ist, die den normalen Betrieb beeinträchtigt, verzichten Sie auf die Verwendung dieses Produkts.
 - ▶ Vermeiden Sie das Auseinandernehmen, Reparieren, Ändern oder Modifizieren dieses Produkts. Dieses Produkt ist nicht vom Benutzer wartbar; für Wartungsarbeiten oder Änderungen konsultieren Sie einen professionellen Elektriker.
 - ▶ Beim Transport dieses Produkts behandeln Sie es mit Vorsicht. Vermeiden Sie das Anwenden übermäßiger Kraft oder Stöße, die zu Ziehen, Verdrehen, Biegen, Knoten oder Treten auf das Produkt oder seine Komponenten führen könnten, um Beschädigungen zu vermeiden.
 - ▶ Führen Sie keine Finger oder Fremdkörper in irgendeinen Teil dieses Produkts ein.
-

Sicherheitsrichtlinien

- ▶ Dieses Produkt ist für einen Temperaturbereich von -20°C bis 50°C ausgelegt. Verwenden Sie es nicht außerhalb dieses Temperaturbereichs.
- ▶ Das Eintauchen dieses Produkts in Wasser ist strengstens verboten. Es ist für normale Regenexposition geeignet, sollte jedoch bei starkem Regen vermieden werden.
- ▶ Wenn das Ladekabel oder die äußere Hülle der Ladekanone beschädigt ist, verwenden Sie das Produkt nicht. Bitte kontaktieren Sie unseren Kundendienst für Unterstützung.
- ▶ Beim Laden mit diesem Produkt stellen Sie sicher, dass der Pistolenschlitten fest und ordnungsgemäß mit dem Fahrzeug verbunden ist. Die Verbindungsanzeige sollte leuchten, was darauf hinweist, dass die Ladekanone ordnungsgemäß mit dem Fahrzeug verbunden ist.
- ▶ Beim Laden mit diesem Produkt und wenn sich Kinder in der Nähe befinden, ist es ratsam, sie in sicherer Entfernung zu halten, um zu verhindern, dass sie das Produkt oder die Ladeausrüstung bedienen oder damit spielen.
- ▶ Um unnötige Schäden zu vermeiden, wird empfohlen, die Ladekanone während des Gebrauchs vor starkem Regen zu schützen.
- ▶ Während des Ladevorgangs vermeiden Sie es, den Metallleiter zu berühren, um elektrische Unfälle aufgrund hoher Ströme zu verhindern.
- ▶ Das Gehäuse der Ladekanone besteht aus thermoplastischem Material. Vermeiden Sie es, es äußeren Einwirkungen auszusetzen, um einen unterbrechungsfreien Gebrauch sicherzustellen.
- ▶ Beim Laden achten Sie darauf, das Ladekabel nicht zu verheddern oder mit dem Boden zu reiben, da dies die Isolierung des Kabels beschädigen kann.
- ▶ Nach Abschluss des Ladevorgangs entfernen Sie die Ladekanone und stecken Sie sie in den Ladekanonenhalter. Lassen Sie die Ladekanone nicht auf dem Boden liegen, um mögliche Schäden zu vermeiden.
- ▶ Falsche Installation und Tests dieses Produkts können zu Schäden an der Fahrzeugbatterie, den Komponenten und der AC-Ladestation selbst führen. Solche Schäden sind nicht durch die Garantie abgedeckt.

- ▶ Dieses Produkt kann sowohl drinnen als auch draußen verwendet werden.
- ▶ Die Installation der AC-Ladestation muss von qualifiziertem Personal mit Schulung und Erfahrung in der Arbeit mit elektrischen Systemen durchgeführt werden.

PRODUKTÜBERSICHT

Dieses Produkt besteht hauptsächlich aus einer Hauptladestation, einer Ladekanone, Kabeln und Installationsrückhalterungen. Es handelt sich um eine Elektrofahrzeug-Ladegerät, das, wenn es an das Stromnetz angeschlossen ist, Elektrofahrzeuge über die Ladestation und den Kopf der Ladekanone auflädt.

Technische Spezifikationen

| | |
|--------------------------|---|
| Installationsmethode | Wandmontage |
| Kabellänge | 8m |
| Verdrahtungsmethode | Eingang von unten, Ausgang nach unten |
| Eingangsspannung | AC 220V \pm 20% |
| Eingangsfrequenz | 50HZ |
| Nennleistung | 7kW |
| Ausgangsspannung | AC 220V \pm 20% |
| Messgenauigkeit | Stufe 2 |
| Standby-Stromverbrauch | Weniger als 2W |
| Ausgangsstrom | 32A |
| Betriebstemperatur | -20°C~+50°C |
| Anwendbare Umgebung | Innen- / Außenbereich |
| Betriebsluftfeuchtigkeit | 5% - 95% nicht kondensierend |
| Schutzklasse | IP65 (Steuerbox), IP54 (Status der Ladeanschlusskupplung) |

| | |
|--------------------|--------------------|
| Betriebshöhe | Weniger als 2000m |
| Kühlmethode | Natürliche Kühlung |
| Benutzeroberfläche | Displaybildschirm |

Erklärung der Produktsicherheitsfunktionen

- **Leckageschutz**
 Gemäß den Installationsanforderungen des Produkts sollte ein Fehlerstromschutzschalter am Anfang der Zuleitung installiert werden.
- **Überstromschutz**
 Wenn der Strom 35A überschreitet, schaltet die Ladestation die Stromversorgung aus und stellt sie automatisch nach einer Verzögerung von 1 Minute wieder her.
- **Überspannungsschutz**
 Wenn die Spannung 275V überschreitet, aktiviert das Schutzsystem und stellt die Stromversorgung automatisch wieder her, sobald sich die Spannung stabilisiert.
- **Unterspannungsschutz**
 Wenn die Spannung unter 88V fällt, initiiert das Schutzsystem und stellt die Stromversorgung automatisch wieder her, wenn die Spannung stabilisiert ist.
- **Temperaturschutz**
 Wenn die Temperatur 83°C überschreitet, aktiviert das Schutzsystem, und die Stromversorgung wird automatisch wiederhergestellt, wenn die Temperatur auf 80°C sinkt.
- **Erdungsanforderung**
 Das System erfordert eine ordnungsgemäße Erdungsverbindung für sicheres Laden.
- **Not-Aus-Schutz**
 Durch Drücken des Not-Aus-Schalters wird die Stromausgabe von der Ladestation getrennt. Der normale Betrieb wird wiederhergestellt, wenn der Not-Aus-Schalter zurückgesetzt wird.

PRODUKTSTRUKTUR

Strukturdiagramm

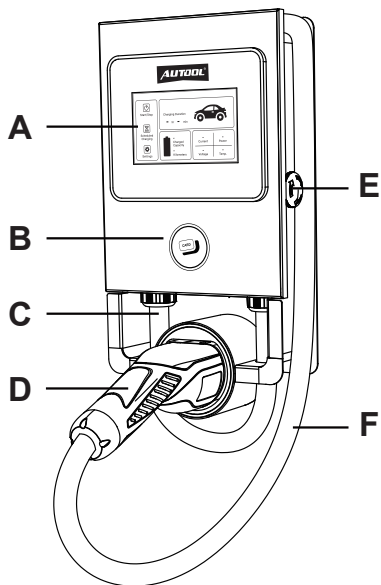

| | | | |
|----------|-------------------|----------|--------------------------|
| A | Anzeigebildschirm | B | Bereich für Karteneinzug |
| C | Eingangskabel | D | Ladekanonenkopf |
| E | Not-Aus-Schalter | F | Ladekanonenkabel |

GEBRAUCHSANWEISUNGEN

Startbildschirm

- Schließen Sie die Ladestation gemäß der korrekten Verdrahtungsmethode an das Stromnetz an und versorgen Sie die Ladestation mit Strom. Der Bildschirm wird wie im folgenden Bild angezeigt:

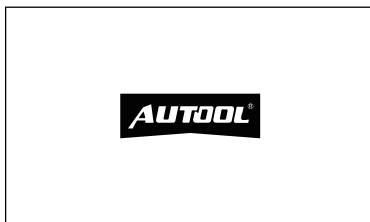

Ladebildschirm

- Verwenden Sie eine IC-Karte, um auf die Ladeschnittstelle zuzugreifen (der werkseitige Standardmodus ist der Karteneinzug, um den Bildschirm zu entsperren, und der Bildschirm schaltet sich nach 1 Minuten Inaktivität automatisch aus).

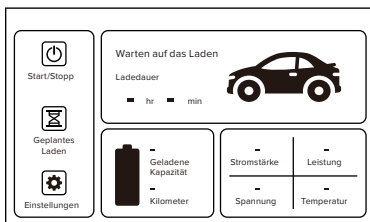

- Geben Sie das Passwort ein (das Standardpasswort lautet 123456), um auf die Ladeschnittstelle zuzugreifen.



Lademethoden

Standard-Laden

- Stecken Sie die Ladekanone ein und tippen Sie auf dem Bildschirm auf „Start/Stop“, um das Laden zu starten oder zu beenden.

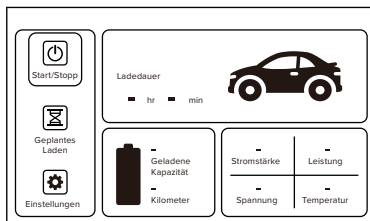

Geplantes Laden

- Stecken Sie den Ladeanschluss ein, tippen Sie auf dem Bildschirm auf „Ladezeit planen“, legen Sie die zukünftigen Start- und Endzeiten für das Laden fest und klicken Sie auf „Bestätigen“. Verlassen Sie dann den Bildschirm, um zum Hauptbildschirm zurückzukehren. Der Bildschirm zeigt „Geplantes Laden“ an. Das Laden beginnt automatisch zur geplanten Zeit, ohne dass Sie auf „Start/Stop“ klicken müssen. Um das geplante Laden abzubrechen, tippen Sie auf dem Bildschirm auf „Geplantes Laden“ und klicken Sie auf der Einstellungsseite auf „Abbrechen“.

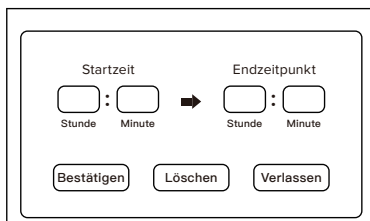

Einstecken und Laden

- Tippen Sie auf dem Hauptbildschirm auf „Systemeinstellungen“, um auf das Einstellungsmenü zuzugreifen. Tippen Sie auf „Startmodus“ und doppelklicken Sie auf „Einstecken und Laden“. Im diesem Modus wird das Einstecken der

Ladekanone das Laden sofort initiieren, ohne weitere Interaktion mit dem Bildschirm.

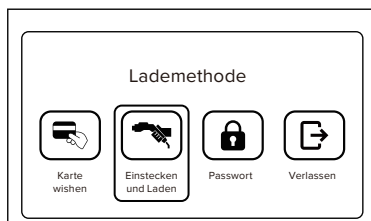

Entsperrmethoden

Passwort-Entsperrung

- Greifen Sie auf die Systemeinstellungen zu, tippen Sie auf "Startmodus" und doppelklicken Sie im Auswahlfenster auf "Passwort eingeben". Legen Sie ein neues Passwort fest und tippen Sie auf "Bestätigen", um zu speichern und zu verlassen. Tippen Sie auf dem Standby-Bildschirm auf den Bildschirm, um das Passwort einzugeben und auf die Hauptoberfläche zuzugreifen.

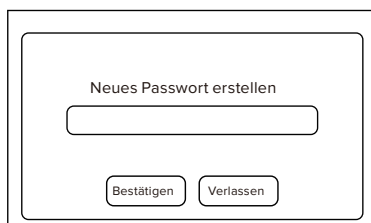

Karteneinzug-Entsperrung

- Greifen Sie auf die Systemeinstellungen zu, klicken Sie auf "Startmodus" und doppelklicken Sie im Auswahlfenster auf "Karte einziehen". Verwenden Sie auf dem Standby-Bildschirm eine IC-Karte, um auf die Hauptoberfläche zuzugreifen.



Einstellung des Stroms

- Bevor der Ladevorgang gestartet wird, gehen Sie zur "Systemeinstellungen"-Oberfläche, wählen Sie "Strom-Einstellung" aus und wählen Sie den erforderlichen Strom aus. Doppelklicken Sie auf das ausgewählte Stromniveau, und das System speichert die Strom-Einstellung automatisch. Sobald die Auswahl getroffen wurde, kehren Sie zur Hauptoberfläche zurück (es ist nicht möglich, die Strom-Einstellung während des Ladevorgangs anzupassen; die Strom-Einstellung bleibt auch bei einem Stromausfall erhalten).

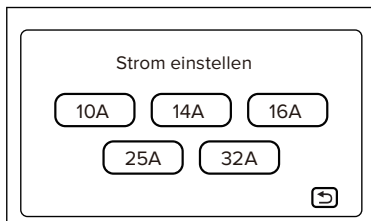
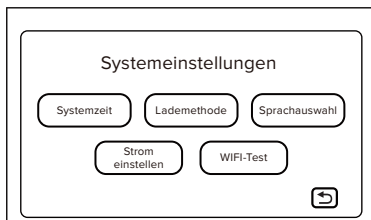

⚠ Hinweis:

- Wenn der Jumper-Kappe (JP2) für die Strom-Einstellung verwendet wird, ist die Strom-Einstellung hier nicht anwendbar.

ANLEITUNG ZUM VERBINDEN DES MOBILTELEFONS MIT DEM GERÄT

App-Download und Installation

- Scannen Sie den QR-Code, um die App zu installieren.



Gerät hinzufügen

- Drücken Sie den Not-Aus-Schalter und drehen Sie dann innerhalb von 5 Sekunden den Knopf, um den Schalter freizugeben und das Gerät in den Netzwerkkonfigurationsmodus zu versetzen.
 - Verbinden Sie das Telefon mit dem WLAN-Netzwerk und aktivieren Sie Bluetooth.
 - Öffnen Sie die App, klicken Sie auf "Gerät hinzufügen" und warten Sie auf die Geräteerkennung.
 - Nach erfolgreicher Erkennung fügen Sie das Gerät hinzu und geben Sie den WLAN-Namen und das Passwort ein, dann warten Sie auf die erfolgreiche Hinzufügung des Geräts.
-

Anleitung zur App-Nutzung

Sofortiges Aufladen

- Auf der Startseite der App tippen Sie auf "AUTOOL-C70X", um die Geräteschnittstelle zu öffnen: Tippen Sie auf den Schalter und schieben Sie ihn nach rechts, um aufzuladen.

Geplantes Aufladen

- Auf der Startseite der App tippen Sie auf "AUTOOL-C70X", um die Geräteschnittstelle zu öffnen: Tippen Sie auf "Lade-Modus", wählen Sie den Zeitraum für das geplante Aufladen aus und bestätigen Sie, um das Gerät für das geplante Aufladen einzurichten.

Stromstärke anpassen

- Auf der Startseite der App tippen Sie auf "AUTOOL-C70X", um die Geräteschnittstelle zu öffnen: Tippen Sie auf "Einstellungen > Ladestrom > Ändern Sie den Strom und bestätigen Sie".
- Der Ladestrom muss zwischen 6 und 32A liegen; andere Werte sind ungültig.

Abfrage und Export von Ladeaufzeichnungen

- Auf der Startseite der App tippen Sie auf "AUTOOL-C70X", um die Geräteschnittstelle zu öffnen:
- Um Aufzeichnungen abzufragen: Tippen Sie auf "Aufzeichnungen", um sie anzuzeigen.
- Um Aufzeichnungen zu exportieren: Tippen Sie auf "Einstellungen > Ladeaufzeichnungen exportieren > Geben Sie die E-Mail + Zeitraum ein > Bestätigen".

Geräte-Familiennutzung

- Auf der Startseite der App tippen Sie auf "AUTOOL-C70X", um die Geräteschnittstelle zu öffnen:
 - 1) Eine Familie erstellen: Tippen Sie auf "Ich > Hausverwaltung > Ein Haus erstellen > Geben Sie den Hausnamen ein und wählen Sie Rauminformationen nach persönlichen Bedürfnissen aus > Speichern".
 - 2) Familienmitglieder hinzufügen: Tippen Sie auf "Ich > Hausverwaltung > Wählen Sie die erstellte Familie aus > Mitglied hinzufügen > Wählen Sie die Einladungsmethode aus > Teilen Sie die Informationen mit den Familienmitgliedern". Familienmitglieder melden sich nach Erhalt der Informationen in der [Smart Life] App an, gehen zu "Ich > Hausverwaltung > Einer Familie beitreten" und geben den Einladungscode ein (gültig für 3 Tage).
 - 3) Mitglieder entfernen: Tippen Sie auf "Ich > Hausverwaltung > Wählen Sie die erstellte Familie aus > Wählen Sie das hinzugefügte Mitglied aus > Mitglied entfernen".
 - 4) Verwaltungsberechtigung: Tippen Sie auf "Ich > Hausverwaltung > Wählen Sie die erstellte Familie aus > Wählen Sie die hinzugefügten Mitglieder aus > Familienrolle > Admin/Gewöhnliches Mitglied wählen".

Fernaktualisierung des Geräts

- Auf der Startseite der App tippen Sie auf "AUTOOL-C70X", um die Geräteschnittstelle zu öffnen:
- Automatische Aktualisierung: Wenn eine neue Geräteaktualisierung erkannt wird, erscheint automatisch eine Aktualisierungsaufforderung, die es den Benutzern ermöglicht, zu wählen, ob sie abbrechen oder sofort aktualisieren möchten.
- Manuelle Aktualisierung: "Ich > Einstellungen > Geräteaktualisierung" Schnittstelle, manuelle Aktualisierung des Geräts vornehmen.

SPEZIELLE FÄLLE DES PRODUKTS

Stromumschaltung für die Ladestation (16A/32A):

- Die Ladestation hat eine Nennstromkapazität von bis zu 32A. Sie passt intelligent ihren Eingangsstrom an, um den spezifischen Leistungsanforderungen des Fahrzeugs innerhalb des Bereichs von 0-32A zu entsprechen. Wenn jedoch die Stromquelle nicht die volle Ausgangsleistung von 7KW (32A) liefern kann, können Sie die Jumperkappe (JP2) in Pin 2 und Pin 3 einstellen. Diese Einstellung führt dazu, dass die maximale Leistungsausgabe der Ladestation auf 3,5KW begrenzt wird.

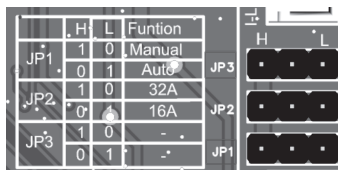

Wie man lädt, wenn der Bildschirm nicht funktioniert

- Schalten Sie die Stromversorgung aus und öffnen Sie das Gehäuse der Ladestation.
- Stellen Sie die Jumperkappe (JP1) auf Pin 2 und Pin 3 ein, um in den "Einstecken und Laden"-Modus zu wechseln.



- Sichern Sie das Gehäuse der Ladestation.
- Nach dem Einschalten wird durch Einstecken der Ladekanone sofort der Ladevorgang gestartet.

Zurücksetzen des passworts

- Drücken Sie den roten Not-Aus-Schalter.
- Schalten Sie die Stromversorgung aus und starten Sie sie neu.
- Geben Sie das anfängliche Passwort 123456 ein, um auf die Benutzeroberfläche zuzugreifen.

IC-Karten-Passwort festlegen

- Gehen Sie zu den Systemeinstellungen, klicken Sie auf "Startmethode" und wählen Sie im Auswahlbildschirm "Kartenstart". Legen Sie gleichzeitig die IC-Karte im Kartenlesebereich ab. Warten Sie, bis die Meldung zur erfolgreichen Einrichtung angezeigt wird.

VORBEREITUNG ZUR INSTALLATION

Installationsvorsichtsmaßnahmen

- Dieses Produkt muss von Personen installiert werden, die geschult und qualifiziert sind, um mit elektrischen Systemen zu arbeiten.
- Eine falsche Installation und Prüfung dieses Produkts kann zu Schäden an der Fahrzeugbatterie oder der AC-Ladestation selbst führen. Solche Schäden sind nicht durch die Garantie abgedeckt.
- Vor der Installation stellen Sie sicher, dass die Grundausstattung den Anforderungen entspricht, einschließlich dedizierter Verkabelung und eines Leitungsschalters, und dass es an dem vorher festgelegten Ort installiert ist.
- Installieren Sie dieses Produkt nicht in der Nähe von brennbaren, explosiven, leicht entflammaren Materialien oder Chemikalien.
- Stellen Sie sicher, dass die Stromversorgung am Sicherungskasten vor der Installation ausgeschaltet ist.

Benötigte Werkzeuge für die Installation

- Elektrische Bohrmaschine
- Hammer
- Standard-Phillips-Schraubendreher
- Abisolierzange

Installation der Rückenstütze

- Verwenden Sie die mitgelieferten Abmessungen der Rückenstütze, um vier Montagelöcher in die Wand zu bohren.
 - Setzen Sie vier Kunststoff-Spreizdübel in die entsprechenden Löcher ein.
 - Positionieren Sie die Installationsrückenstütze über den vier Montagelöchern und befestigen Sie sie mit vier Phillips-Rundkopfschrauben M4*30 an der Wand.
 - Montieren Sie die AC-Ladestation auf die Rückenstütze.
-

- Verdrahtungsdiagramm** • Die eingangs- und ausgangskabel entsprechen den nationalen standards für 6-adrige kupferkernkabel.

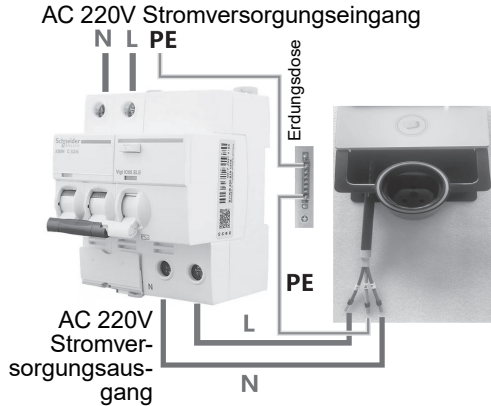

- Wie im Diagramm gezeigt, verbinden Sie die drei Drähte am Eingangsende der Ladestation (L = Phase, N = Neutraleiter, PE = Schutzleiter) mit den entsprechenden Klemmen am Leitungsschutzschalter. Anschließend verbinden Sie den Leitungsschutzschalter mit der Hauptstromversorgung.

WARTUNGSSERVICE

Die autool Produkte, die Sie besitzen, bestehen aus langlebigen Materialien und halten sich an den Produktionsprozess der Exzellenz. Jedes Produkt hat 35-Prozesse und 12-Qualitätskontrollen durchlaufen, bevor es die Fabrik verlässt, um sicherzustellen, dass jedes Produkt ausgezeichnete Qualität und Leistung hat. Daher lohnt es sich Ihre regelmäßige Wartung, damit Ihr Autool-Produkt lange stabil arbeitet.

Wartungs

Wartung um die Produktleistung und das Aussehen aufrechtzuerhalten, empfehlen wir Ihnen, die folgenden Produktwartungsrichtlinien sorgfältig zu lesen:

- Achten Sie darauf, das Produkt nicht mit rauen Oberflächen zu reiben oder zu reiben, insbesondere die Blechschale.
- Überprüfen Sie häufig die Teile des Produkts, die befestigt und verbunden werden müssen, und befestigen Sie sie rechtzeitig im Falle von Lockerheit, um den sicheren Betrieb des Produkts zu gewährleisten. Die äußeren und inneren Teile des Produkts, die mit verschiedenen chemischen Medien in Kontakt kommen, müssen einer Korrosionsschutzbehandlung wie Entrosten und Lackieren unterzogen werden, um die Korrosionsbeständigkeit des Produkts zu verbessern und die Lebensdauer des Produkts zu verlängern.
- Beachten Sie die Sicherheitsbetriebsverfahren, überlasten Sie das Produkt nicht, die Sicherheitsschutzeinrichtungen des Produkts sind vollständig und zuverlässig, und die unsicheren Faktoren werden rechtzeitig beseitigt. Der Kreislauf ist gründlich zu inspizieren und die alternden Drähte rechtzeitig zu ersetzen.
- Reinigen und ersetzen Sie die Ölpumpe, den Ölfilter und andere Verbrauchsmaterialien regelmäßig; Vermeiden Sie beim Einstellen des Passspiels verschiedener Teile und beim Austausch verschlissener (beschädigter) Teile den Kontakt des Produkts mit korrosiven Flüssigkeitsobjekten.
- Lagern Sie das Produkt bei Nichtgebrauch an einem trockenen Ort. Lagern Sie das Produkt nicht an einem heißen, feuchten oder unbelüfteten Ort.

GARANTIE

Die AUTOOL-Maschine hat Anspruch auf eine 3-jährige Garantie ab dem Tag des Eingangs beim Kunden. Das darin enthaltene Zubehör hat eine einjährige Gewährleistungsfrist ab dem Tag des Eingangs beim Kunden.

Garantie- methode

- Reparieren oder ersetzen Sie das Produkt kostenlos entsprechend den spezifischen Fehlerbedingungen.
- Wir garantieren, dass alle ersetzten Teile, Zubehör oder Produkte brandneu sind.
- Wenn das Produkt innerhalb von 90 Tagen ausfällt, nachdem der Kunde das Produkt erhalten hat, stellen wir Video und Bilder zur Verfügung. Wenn das Produkt länger als 90-Tage erhalten wird, trägt der Kunde die entsprechenden Kosten, und wir stellen dem Kunden Ersatzteile zum kostenlosen Austausch zur Verfügung.

Die folgenden Bedingungen sind nicht von der kostenlosen Garantie abgedeckt

- Kauf von AUTOOL-Produkten über informelle Kanäle.
- Schäden, die durch Verwendung und Wartung verursacht werden, die nicht den Anforderungen des Produkthandbuchs entsprechen.

Bei AUTOOL sind wir stolz auf unser exquisites Design und exzellenten Service. Gerne stellen wir Ihnen weitere Unterstützung oder Dienstleistungen zur Verfügung.

Haftung- sauss- chluss

Alle in dieser Bedienungsanleitung enthaltenen Informationen, Abbildungen und technischen Daten beruhen auf den zum Zeitpunkt der Veröffentlichung verfügbaren neuesten Informationen. Der Hersteller behält sich das Recht vor, diese Bedienungsanleitung und das Gerät selbst ohne vorherige Ankündigung zu ändern.

RÜCKGABE-UND UMTAUSCHSERVICE

Rückkehr

- Wenn Sie mit den von der autorisierten Online-Shopping-Plattform und den autorisierten Offline-Händlern gekauften AUTOOL-Produkten nicht zufrieden sind, können Sie die Produkte innerhalb von sieben Tagen nach Erhalt gemäß den globalen AUTOOL - Verkaufsbedingungen zurücksenden. Oder tauschen Sie andere gleichwertige Produkte innerhalb von 30 Tagen ab dem Datum der Produktlieferung um.
- Die zurückgegebenen und umgetauschten Produkte müssen sich in einem vollständig marktfähigen Zustand befinden und den entsprechenden Verkaufsaufträgen, allen relevanten Zubehörteilen und Papierrechnungen (falls vorhanden) beigelegt werden.
- AUTOOL prüft die zurückgegebenen Waren, um sicherzustellen, dass sie in gutem Zustand sind und die Bedingungen erfüllen. Einzelheiten zu den Bedingungen entnehmen Sie bitte den globalen Verkaufsbedingungen von AUTOOL. Alle Artikel, die die Inspektion nicht bestehen, werden an Sie zurückgeschickt und Sie erhalten keine Rückerstattung.
- Sie können Produkte über das Kundendienstzentrum oder autorisierte AUTOOL-Händler austauschen. Das Prinzip der Rückgabe und des Umtauschs besteht darin, Waren zurückzugeben und auszutauschen, wo sie gekauft wurden. Sollten Sie Schwierigkeiten oder Hindernisse bei der Rücksendung oder dem Umtausch von Waren haben, wenden Sie sich bitte an das AUTOOL- Kundendienstzentrum. Bei Rücksendung oder Umtausch von Waren über das Kundendienstzentrum empfehlen wir Ihnen, dies auf folgende Weise zu tun.

| | |
|----------------------------------|---|
| Aufruf für Chinagebiet | 400-032-0988 |
| Aufruf für Überseegebiete | +86 0755 23304822 |
| E-mail | aftersale@autooltech.com |
| Facebook | https://www.facebook.com/autool.vip |
| YouTube | https://www.youtube.com/c/autooltech |

- Wenn Ihre Rückgabe- und Umtauschservice bestätigt wird, erhalten Sie eine Bestätigungsnachricht und E-Mail.