

# AUTOOL SDT206

Smoke Leak Detector

User Manual

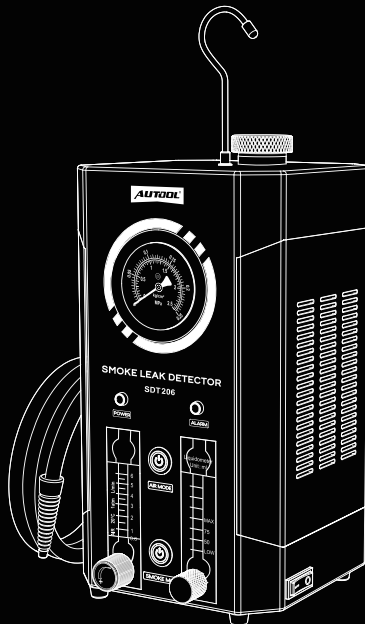



## 深圳市偶然科技有限公司

广东省深圳市宝安区航城锦驰产业园

📍 Hangcheng Jinchí Industrial Park, Bao'an, Shenzhen, China

🌐 [www.autooltech.com](http://www.autooltech.com)

✉ [aftersale@autooltech.com](mailto:aftersale@autooltech.com)

☎ +86-755-2330 4822 / +86-400 032 0988

企业标准 / Corporate standard: Q/OR 006-2023



## LANGUAGE

---

<b>EN</b>	AUTOOL SDT206 Instruction Manual	<b>1</b>
<b>ES</b>	Manual de Instrucción de AUTOOL SDT206	<b>13</b>
<b>DE</b>	AUTOOL SDT206 Bedienungsanleitung	<b>25</b>
<b>RU</b>	Руководство по эксплуатации AUTOOL SDT206	<b>38</b>
<b>FR</b>	AUTOOL SDT206 - Mode d'emploi en français	<b>52</b>

## COPYRIGHT INFORMATION

---

### Copyright

- All rights reserved by AUTOOL TECH. CO., LTD. No part of this publication may be reproduced, stored in a retrieval system, or transmitted in any form or by any means, electronic, mechanical, photocopying, recording or otherwise, without the prior written permission of AUTOOL. The information contained herein is designed only for the use of this unit. AUTOOL is not responsible for any use of this information as applied to other units.
  - Neither AUTOOL nor its affiliates shall be liable to the purchaser of this unit or third parties for damages, losses, costs, or expenses incurred by the purchaser or third parties as a result of: accident, misuse, or abuse of this unit, or unauthorized modifications, repairs, or alterations to this unit, or failure to strictly comply with AUTOOL operating and maintenance instructions.
  - AUTOOL shall not be liable for any damages or problems arising from the use of any options or any consumable products other than those designated as original AUTOOL products or AUTOOL approved products by AUTOOL.
  - Other product names used herein are for identification purposes only and may be trademarks of their respective owners. AUTOOL disclaims any and all rights in those marks.
- 

### Trademark

Manual are either trademarks, registered trademarks, service marks, domain names, logos, company names or are otherwise the property of AUTOOL or its affiliates. In countries where any of the AUTOOL trademarks, service marks, domain names, logos and company names are not registered, AUTOOL claims other rights associated with unregistered trademarks, service marks, domain names, logos, and company names. Other products or company names referred to in this manual may be trademarks of their respective owners. You may not use any trademark, service mark, domain name, logo, or company name of AUTOOL or any third party without permission from the owner of the applicable trademark, service mark, domain name, logo, or company name. You may contact AUTOOL by visiting AUTOOL at <https://www.autooltech.com>, or writing to [aftersale@autooltech.com](mailto:aftersale@autooltech.com), to request written permission to use materials on this manual for purposes or for all other questions relating to this manual.

## CAUTIONS

---

### Warning



Before using the instrument, please read this manual carefully for proper operation.

- ▶ If you are not a technician, please do not change, disassemble or repair the product; otherwise all the losses shall be borne by the user.
- ▶ This product is powered by electricity and should not be used as a toy for children.
- ▶ To avoid a short circuit, do not put the product in water or other liquid.
- ▶ Please use the power source and power cord supplied by the manufacturer according to the standards.
- ▶ Please do not expose the product to intense light or high temperature when it's not used.
- ▶ When doing leak detection test, keep away from the smoke sensitive parts like the headlight.
- ▶ Replace the oil in the detector regularly. Before adding the new oil, please drain out the remaining used oil in the detector.
- ▶ Selection of the detector oil: liquid paraffin and baby oil are both usable.
- ▶ Please make sure there is no water in it, and please do not use any sticky liquid.

# TABLE OF CONTENTS

---

<b>Product Introduction</b> .....	2
Overview .....	2
Working theory .....	2
Features .....	2
Technical parameter .....	3
<b>Product Structure</b> .....	4
Structure diagram .....	4
<b>Operations Instruction</b> .....	5
Preparation before use .....	5
Detail operation during use .....	5
Operation guidelines for automobile pipeline inspection .....	6
Instruction of smoke leak detector pressure gauge .....	7
Airbag adapter instructions .....	7
About smoke test oil .....	8
<b>Description Of Accessories</b> .....	9
<b>Maintenance Service</b> .....	10
Maintenance .....	10
<b>Warranty</b> .....	11
Warranty access .....	11
Disclaimer .....	11
<b>Return &amp; Exchange Service</b> .....	12
Return & Exchange .....	12

## PRODUCT INTRODUCTION

---

### Overview

AUTOOL SDT206 model is a high-end automotive smoke machine. It is the star of the SDT models range and has been the best seller since its release in 2016 because of its stable performance. It comes with two test modes: i.e. Air mode and smoke mode. Air mode and smoke mode. With the help of air mode, it is possible to diagnose whether there is a leak through the pressure gauge with no need to output smoke. And the smoke mode has an independently controlled smoke generator, which can be activated in case a leak is found, enabling you to locate the leak precisely. AUTOOL SDT206 model comes with built-in 2 groups of high-power air pumps, no need to purchase additional air pumps or air compressors. There is a visualized oil level gauge that can effectively observe the filling amount and purity of the test oil. Effective observation and control of smoke flow with visual flow meter and adjustable knob. Besides, visualized pressure gauges make it easier and faster to detect leaks.

---

### Working theory

#### Low oxygen combustion

- The AUTOOL smoke leak detector employs a forced combustion smoke generation method in a low oxygen environment. It is energized by a conductive column to the heating wire, which rapidly heats up to more than 300°C so that the mineral oil reaches the ignition point and enters the state of combustion. Due to the small intake of air flow, it is insufficient to provide sufficient oxygen to maintain full combustion, thus the combustion mainly occurs on the surface of the heating wire. Subject to high-temperature heating, the mineral oil retention object can continue to burn insufficiently around the heating wire, thus producing a large amount of smoke.
- 

### Features

Built-in Air Pump	<b>Yes</b>
Overheat Protection	<b>Yes</b>
Pressure Gauge	<b>Yes</b>

Protection Indicator	<b>Yes</b>
Flow Meter	<b>Yes</b>
Flow Adjustment Knob	<b>Yes</b>
Oil Drain Valve	<b>Yes</b>
Liquid Level Gauge	<b>Yes</b>
Air Control Switch	<b>Yes</b>
Smoke Control Switch	<b>Yes</b>
Adjustable Pressure	<b>None</b>
Intelligent Digital Display	<b>None</b>

-----

**Technical  
parameter**

Power Supply	<b>DC 12V</b>
Test Oil Filling Volume	<b>10-20ml</b>
Rated Output Pressure	<b>&lt;18psi</b>
Rated Output Flow	<b>&lt;6L/min</b>
Rated Power	<b>70W</b>
Product Size	<b>275*150*150mm</b>
Package Size	<b>300*235*320mm</b>
Product Weight	<b>3.5kg</b>
Gross Weight	<b>5.5kg</b>



# PRODUCT STRUCTURE

**Structure diagram**

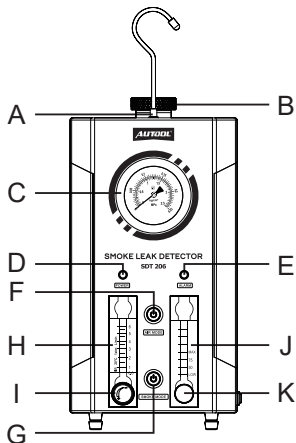

<b>A</b>	Hook port
<b>B</b>	Oil filler port
<b>C</b>	Pressure gauge
<b>D</b>	Power indicator
<b>E</b>	Protection indicator
<b>F</b>	Air mode switch
<b>G</b>	Smoke mode switch
<b>H</b>	Smoke flow meter
<b>I</b>	Smoke flow Regulating valve
<b>J</b>	Level gauge
<b>K</b>	Oil drain valve

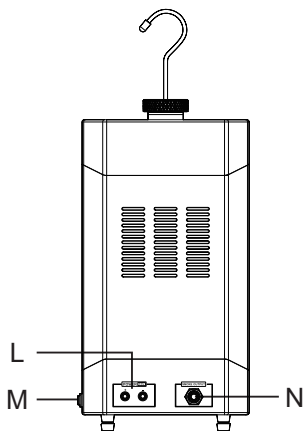

<b>L</b>	Power socket
<b>M</b>	Power switch
<b>N</b>	Smoke outlet

## OPERATIONS INSTRUCTION

---

### Preparation before use

- Install the hook onto the hook port (A), hanging under the hood.
- Open the oil filler cap and fill 10ml test oil into the filling port (B). The amount of test oil can be observed through the liquid level gauge (J).

#### **NOTE**

- ▶ If the test oil is overfilled, please drain some oil out through the oil drain outlet (K).
- 
- After completing the first two steps, start using the SDT206.

### Detail operation during use

- Fit the smoke hose to the smoke outlet (N) and the power cord to the power socket (L).
- Connect the power clip to the DC 12V battery, turn on the power switch (M) and the power indicator lights up (D).

#### **NOTE**

- ▶ The red clip is connected to the positive terminal (+) and the black clip is connected to the negative terminal (-). For optimum performance of the smoke leak detector, the car battery should be fully charged in advance.
- 
- Press the air mode switch (F) and the equipment begins to produce pressurized air.
  - Press the smoke mode switch (G) and the equipment begins to produce smoke.

#### **TIP**

- ▶ The smoke output can be observed and controlled through the smoke flow meter (H) and the smoke flow regulating valve (I).

#### **NOTE**

- ▶ When the internal temperature reaches 75°C, the product will start self-protection function and stop working automatically.
- 
- Press the smoke control switch (G) again to stop the smoke output.

- It is recommended to drain out the remaining test oil for next use in case the detector is not used for a long time.

**Operation guidelines for automobile pipeline inspection**

- Turn off the engine ignition switch.

**⚠ NOTE**

- ▶ All leak detection of automobile piping systems must be performed with the engine turned off.

- Remove the intake air filter, while some models need to remove the throttle valve.
- Clean the inner wall of the test pipe and install the conical adapter of the air inlet on the test pipe.
- The smoke leak detector is powered by DC 12V car battery only.
- The cone on the smoke outlet pipe has air pressure output when press the air mode switch.
- Press the smoke control switch again, the indicator lights on, wait for about 10 seconds, insert the cone head on the smoke outlet pipe into the air inlet taper adapter when the smoke becomes thick.
- Wait for about 1 to 2 minutes, you can use a flashlight with strong light to help find the leaks in the pipeline and diagnose the leakage status.
- After the test is completed, turn off all switches, recycle and save the remaining test oil, put away all accessories, and confirm that there is no omission.

**⚠ NOTE**

- ▶ If only part of the system needs to be tested or if the system being tested has other openings that need to be sealed, a plug kit can be used, which can also be used to seal the intake manifold.

**⚠ WARNING**

- ▶ When the internal temperature reaches 75°C after a long time using, the protection indicator (E) will light up and the detector will stop working automatically.

---

### Instruction of smoke leak detector pressure gauge

- The smoke leak detector pressure gauge has two main functions, one is for machine self-test, and the other is used for leak judgment, which can be used to initially determine the leakage of piping system through the change of pressure gauge pointer. If the pointer of the pressure gauge keeps still, which represents there is a relatively serious leak in the pipeline; the pressure gauge pointer will rise to a fixed pressure value only if the area of the piping system currently being tested is relatively small. And if there is a leak, the pressure gauge pointer will drop or become unstable. In this case, you can turn on the smoke switch to output smoke to locate the leak.

---

### Airbag adapter instructions

Airbag adapters are suitable for non-circular connections. While for round and oval ports, please use the inlet tapered adapter for normal cases.

- Before using the airbag adapter, be sure to clean the inner wall of the intake manifold (or other test interfaces) to prevent sharp protrusions from piercing the airbag adapter.
- Put the air bag (Z) into the test port.
- Press the hand pump (X) until the bladder (Z) inflates and fully seals the test port.
- Connect the cone head on the smoke outlet pipe with the smoke guide pipe (Y), introduce gases and smoke into the duct to be tested.
- After the test is completed, turn the pressure relief valve (W) counter clockwise, take out the car air inlet adapter from the test port, clean and save it.

 **NOTE**

- ▶ Airbag adapter can not contact with corrosive oil.
-

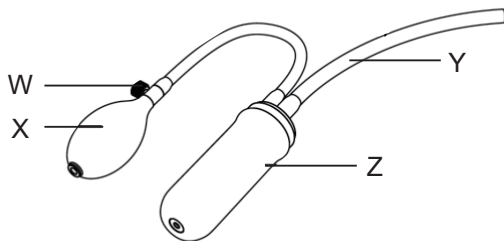













<b>W</b>	Pressure Relief Valve	<b>X</b>	Hand Pump
<b>Y</b>	Smoke Duct	<b>Z</b>	Airbag

### About smoke test oil

- This product needs to use special test oil. It's recommend to purchase liquid paraffin or baby oil as test oil if you cannot find special test oil locally.
- It is recommended to use the filling bottle with the capacity mark in the accessories of the packing to fill in new oil.
- Too much test oil in the machine can affect smoke output, Please discharge part of the e-liquid through the oil discharge port.
- If the product is not used for a long time, it is recommended to drain out the remaining test oil for preservation.

## DESCRIPTION OF ACCESSORIES

Accessories	Name	Quantity	Remark
	Power cord	1 pc	Connected to car battery
	Smoke outlet hose	1 pc	Connecting adapter
	Cone adapter	1 pc	Installed on the detected pipeline
	Valve core wrench	1 pc	Removing the valve core
	EVAP connector	1 pc	For connecting EVAP service port
	Filling bottle	1 pc	There is a volume scale for checking filling amount
	Universal airbag adapter	1 pc	Used to seal the air inlet
	Universal hard rubber plug	1 set	Blocking the pipe
	Universal small adapter	1 pc	Suitable for detecting small pipes
	Hook	1 pc	For install the unit
	Universal red rubber plug	1 set	Used for sealing the hose
	User manual	1 pc	Product related operation instructions

## MAINTENANCE SERVICE

---

Our products are made of long-lasting and durable materials, and we insist on perfect production process. Each product leaves the factory after 35 procedures and 12 times of testing and inspection work, which ensures that each product has excellent quality and performance.

---

**Maintenance** To maintain the performance and appearance of the product, it is recommended that the following product care guidelines be read carefully:

- Be careful not to rub the product against rough surfaces or wear the product, especially the sheet metal housing.
- Please regularly check the product parts that need to be tightened and connected. If found loose, please tighten it in time to ensure the safe operation of the equipment. The external and internal parts of the equipment in contact with various chemical media should be frequently treated with anti-corrosion treatment such as rust removal and painting to improve the corrosion resistance of the equipment and extend its service life.
- Comply with the safe operating procedures and do not overload the equipment. The safety guards of the products are complete and reliable.
- Unsafe factors are to be eliminated in time. The circuit part should be checked thoroughly and the aging wires should be replaced in time.
- Regularly clean and replace consumable parts such as oil pump and oil filter; adjust the clearance of various parts and replace worn (broken) parts. Avoid contact with corrosive liquids.
- When not in use, please store the product in a dry place. Do not store the product in hot, humid, or non-ventilated places.

## WARRANTY

---

From the date of receipt, we provide a three-year warranty for the main unit and all the accessories included are covered by a one-year warranty.

---

### Warranty access

- The repair or replacement of products is determined by the actual breakdown situation of product.
- It is guaranteed that AUTOOL will use brand new component, accessory or device in terms of repair or replacement.
- If the product fails within 90 days after the customer receives it, the buyer should provide both video and picture, and we will bear the shipping cost and provide the accessories for the customer to replace it free of charge. While the product is received for more than 90 days, the customer will bear the appropriate cost and we will provide the parts to the customer for replacement free of charge.

### These conditions below shall not be in warranty range

- The product is not purchased through official or authorized channels.
- The product breakdown because the user does not follow product instructions to use or maintain the product.

---

We AUTOOL pride ourselves on superb design and excellent service. It would be our pleasure to provide you with any further support or services.

---

### Disclaimer

All information, illustrations, and specifications contained in this manual, AUTOOL resumes the right of modify this manual and the machine itself with no prior notice. The physical appearance and color may differ from what is shown in the manual, please refer to the actual product. Every effort has been made to make all descriptions in the book accurate, but inevitably there are still inaccuracies, if in doubt, please contact your dealer or AUTOOL after-service centre, we are not responsible for any consequences arising from misunderstandings.



## RETURN & EXCHANGE SERVICE

---

### Return & Exchange

- If you are an AUTOOL user and are not satisfied with the AUTOOL products purchased from the online authorized shopping platform and offline authorized dealers, you can return the products within seven days from the date of receipt; or you may exchange it for another product of the same value within 30 days from the date of delivery.
- Returned and exchanged products must be in fully saleable condition with documentation of the relevant bill of sale, all relevant accessories and original packaging.
- AUTOOL will inspect the returned items to ensure that they are in good condition and eligible. Any item that does not pass inspection will be returned to you and you will not receive a refund for the item.
- You can exchange the product through the customer service center or AUTOOL authorized distributors; the policy of return and exchange is to return the product from where it was purchased. If there are difficulties or problems with your return or exchange, please contact AUTOOL Customer Service.

<b>China</b>	400-032-0988
<b>Oversea Zone</b>	+86 0755 23304822
<b>E-mail</b>	aftersale@autooltech.com
<b>Facebook</b>	<a href="https://www.facebook.com/autool.vip">https://www.facebook.com/autool.vip</a>
<b>YouTube</b>	<a href="https://www.youtube.com/c/autooltech">https://www.youtube.com/c/autooltech</a>

# TABLA DE CONTENIDO

---

<b>Introducción del Producto</b> .....	14
Visión general .....	14
Características .....	14
Parámetro Técnico.....	15
<b>Estructura del Producto</b> .....	16
Diagrama de estructura.....	16
<b>Instrucción de operaciones</b> .....	17
Preparación antes de usar.....	17
Instrucciones .....	17
Manual de operación para la inspección de tuberías de automóviles .....	18
Instrucciones del indicador de presión del detector de fugas de humo .....	19
Instrucciones de uso del adaptador de airbag .....	19
Sobre el aceite de humo .....	20
<b>Lista de partes</b> .....	21
<b>Servicio de mantenimiento</b> .....	22
Mantenimiento.....	22
<b>Garantía</b> .....	23
Método de garantía.....	23
Descargo de Responsabilidad .....	23
<b>Servicio de devolución y cambio</b> .....	24
Devolución y Cambio .....	24

## Introducción del Producto

---

### Visión general

AUTOOL SDT206 es un detector de fugas de humo para automóviles de gama media a alta lanzado por AUTOOL. Es el producto estrella de la serie SDT debido al rendimiento estable desde su lanzamiento en 2016 hasta la actualidad. Tiene dos modos de prueba: modo aire y modo humo. En el modo de aire, puede juzgar si hay fugas a través del manómetro sin iniciar el humo. El modo de humo es controlado de forma independiente por el generador de humo, cuando encontramos una fuga, este modo se puede activar para que pueda localizar el punto de fuga. SDT206 tiene 2 juegos integrados de bombas de aire de alta potencia, sin necesidad de comprar bombas de aire o compresores de aire adicionales. Al mismo tiempo, el indicador de nivel de aceite visual puede observar de manera efectiva la cantidad de llenado y la pureza del aceite de prueba. El medidor de flujo visual y la perilla ajustable pueden observar y controlar efectivamente el flujo de humo, y el manómetro visual es más conveniente para detectar fugas.

---

### Características

Bomba de aire incorporada	<b>Sí</b>
Protección contra sobrecalentamiento	<b>Sí</b>
Manómetro	<b>Sí</b>
Indicador de falla	<b>Sí</b>
Medidor de flujo	<b>Sí</b>
Perilla de ajuste de flujo	<b>Sí</b>
Válvula de drenaje	<b>Sí</b>
Indicador de nivel	<b>Sí</b>
Interruptor de control de aire	<b>Sí</b>
Interruptor de control de humo	<b>Sí</b>
Presión ajustable	<b>Ninguno</b>
Pantalla digital inteligente (TFT)	<b>Ninguno</b>

**Parámetro  
Técnico**

Fuente de alimentación	<b>CC 12V</b>
Volumen de llenado de líquido de prueba	<b>10-20ml</b>
Presión nominal de salida	<b>&lt;18psi</b>
Flujo de salida nominal	<b>&lt;6L/min</b>
Potencia nominal	<b>70W</b>
Tamaño del producto	<b>275*150*150mm</b>
Tamaño del embalaje	<b>300*235*320mm</b>
Peso del producto	<b>3,5kg</b>
Peso del embalaje	<b>5,5kg</b>

## Estructura del Producto

Diagrama de estructura

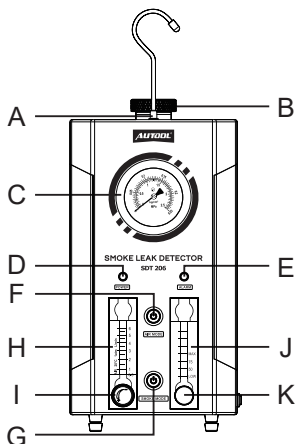

<b>A</b>	Puerto de gancho
<b>B</b>	Puerto de llenado
<b>C</b>	Manómetro
<b>D</b>	Luz indicadora de potencia
<b>E</b>	Luz indicadora de protección
<b>F</b>	Interruptor de modo de aire
<b>G</b>	Interruptor de modo de humo
<b>H</b>	Medidor de flujo de humo
<b>I</b>	Válvula de control de flujo de humo
<b>J</b>	Indicador de nivel
<b>K</b>	Válvula de drenaje

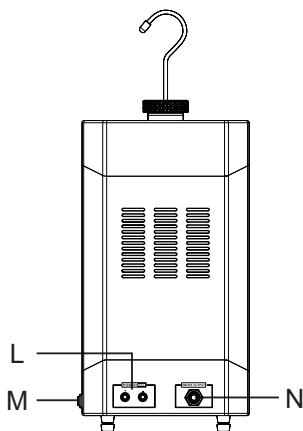

<b>L</b>	Toma de corriente
<b>M</b>	Interruptor de alimentación
<b>N</b>	Salida de humos

## Instrucción de operaciones

---

### Preparación antes de usar

- Instale el gancho en el puerto del gancho (A), colgando debajo del capó.
- Abra la tapa de combustible y vierta 10 ml de aceite de humo en el puerto de llenado de combustible (B). La cantidad de rep-ostaje se puede observar a través del indicador de nivel (J).

**⚠ NOTA**

- ▶ Si el e-jugo está demasiado lleno, drene parte del e-jugo a través de la salida de aceite (K).
- 
- Después de completar los primeros dos pasos, comience a usar el SDT206.

### Instrucciones

- Conecte la manguera de humos a la salida de humos (N) y el cable de alimentación a la toma de corriente (L).
- Conecte el clip del cable de alimentación a la batería del vehículo de CC 12V, encienda el interruptor de alimentación (M) y el indicador de alimentación (D) se iluminará.

**⚠ NOTA**

- ▶ El clip rojo debe conectar al polo positivo (+), y el clip negro debe conectar al polo negativo (-). Para un rendimiento óptimo del detector de fugas de humo, la batería del automóvil debe cargarse por completo con anticipación.
- 
- Presione el interruptor de modo de aire (F) y el producto comenzará a generar aire presurizado.
  - Presione el interruptor de modo de humo (G) y el producto comenzará a producir humo.

**⚠ Consejo**

- ▶ La salida de humos se puede observar y controlar a través del medidor de flujo de humos (H) y la válvula reguladora de flujo de humos (I).

**⚠ NOTA**

- ▶ Cuando la temperatura interna alcanza los 75 grados centígra-

dos, el indicador de protección (E) está encendido, el producto iniciará la autoprotección y se detendrá automáticamente.

- Pulse de nuevo el interruptor de control de humo (G) para detener la salida de humo.
- Si el producto no se usa durante mucho tiempo, se recomienda drenar el aceite de humo restante para su almacenamiento.

**Manual de  
operación  
para la  
inspección de  
tuberías de  
automóviles**

- Apague el interruptor de encendido del motor.

**⚠ NOTA**

- ▶ Toda detección de fugas en sistemas de tuberías de automóviles debe realizarse con el motor apagado.

- Retire el filtro de aire de admisión, algunos modelos necesitan quitar la válvula del regulador.
- Limpie a pared interna de la tubería de prueba e instale el adaptador del cono de entrada de aire en la tubería de prueba.
- El host funciona con una batería de automóvil CC 12V.
- Cuando se enciende la alimentación, la cabeza del cono en la salida de humo tiene salida de presión de aire.
- Presione el interruptor de control de humo, la luz indicadora está encendida, espere unos 10 segundos, cuando el humo se espese, inserte la cabeza del cono del tubo de salida de humo en el adaptador del cono de entrada de aire.
- Espere alrededor de 1 a 2 minutos, puede usar una linterna de luz potente para ayudar a encontrar el punto de fuga de la tubería y evaluar el estado de la fuga.
- Después de completar la prueba, apague todos los interruptores, recicle y guarde el aceite de humo restante, guarde todos los accesorios y confirme que no haya ninguna omisión para el próximo uso.

**⚠ NOTA**

- ▶ Si solo se necesita probar una parte del sistema o si el sistema que se está probando tiene otras aberturas que se deben sellar, se puede usar un juego de tapones, que también se puede usar para sellar el colector de admisión.

**ⓘ Advertencia**

- ▶ Cuando el producto funciona durante demasiado tiempo, la temperatura interna es demasiado alta y alcanza los 75 grados centígrados, el indicador de protección (E) se encenderá y el producto dejará de funcionar en este momento.

**Instrucciones del indicador de presión del detector de fugas de humo**

- El manómetro del detector de fugas de humo tiene dos funciones principales, una es para la autocomprobación del producto, y el estado de funcionamiento del host se juzga bloqueando la salida de humo y observando el cambio de presión. En segundo lugar, se utiliza para el juicio de fugas. Los clientes pueden juzgar preliminarmente la fuga del sistema de tuberías a través del cambio de la aguja del manómetro. Si hay una fuga relativamente grande en la tubería, la aguja del manómetro permanecerá estacionaria. Solo cuando el área del sistema de tuberías actualmente probado es pequeña, el indicador del manómetro se elevará a un valor de presión fijo. Si hay una fuga, el indicador del manómetro caerá o se volverá inestable. En este momento, el interruptor de humo se puede encender, el humo se puede introducir en el sistema de tuberías y luego se pueden encontrar las fugas piezas para mantenimiento.

**Instrucciones de uso del adaptador de airbag**

Los adaptadores de airbag son adecuados para conectores no circulares. Normalmente, para puertos redondos y ovalados, utilice el adaptador cónico de entrada.

- Antes de usar el adaptador del airbag, asegúrese de limpiar la pared interna del colector de admisión (u otros puertos de prueba) para evitar que protuberancias afiladas perforen el adaptador del airbag.
- Coloque el airbag (Z) en el puerto de prueba.
- Presione la bomba manual (X) hasta que el airbag (Z) se infle y selle completamente el puerto de prueba.
- La cabeza del cono del tubo de salida de humos se conecta con el tubo de humos (Y) y el gas y el humo se introducen en el sistema de tuberías que se va a probar.



- Después de completar la prueba, gire la válvula de alivio de presión (W) en sentido antihorario, saque el adaptador de entrada de aire del automóvil de la tubería de prueba, límpielo y guárdelo.

**⚠ NOTA**

- ▶ El adaptador de airbag no debe entrar en contacto con fluidos corrosivos.

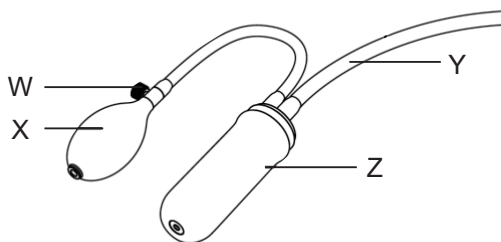

<b>W</b>	Válvula de alivio de presión	<b>X</b>	Bomba manual
<b>Y</b>	Tubo de humo	<b>Z</b>	Airbag

**Sobre el aceite de humo**

- Este producto necesita usar aceite de humo especial. Si no está disponible localmente, use "parafina líquida" o "aceite de masaje para bebés" en lugar de aceite de humo para uso de emergencia.
- Se recomienda usar la botella de repostaje con la marca de capacidad en los accesorios del producto para agregar aceite nuevo.
- Cuando el reabastecimiento de combustible excesivo afecte la salida de humo, Please discharge part of the e-liquid through the oil discharge port.
- Si el producto no se usa durante mucho tiempo, se recomienda verter el aceite de humo restante para su almacenamiento.

## Lista de partes

Accesorios	Nombre	Cantidad	Observación
	Cable de alimentación	1 pieza	Conectado a la batería del automóvil
	Tubo de salida de humo	1 pieza	Conectado al adaptador
	Adaptador cónico	1 pieza	Instalada en la tubería detectada
	Llave de carrete	1 pieza	Desmontaje y montaje de llave de carrete
	Conector EVAP	1 pieza	Solo para conectar el puerto de inspección de EVAP
	Botella de repostaje	1 pieza	Con una escala de volumen, puede confirmar la cantidad de llenado
	Adaptador de airbag universal	1 pieza	Para sellar entradas de aire
	Tapón de tubería de goma dura universal	1 juego	Dloqueando la tubería
	Adaptador pequeño universal	1 pieza	Adecuado para detectar tuberías pequeñas
	Gancho	1 pieza	Producto de elevación
	Enchufe de tapa roja	1 juego	Se utiliza para sellar la manguera
	Manual del usuario	1	Instrucciones de funcionamiento relacionadas con el producto

## Servicio de mantenimiento

---

Los productos AUTOOL que posee están hechos de materiales duraderos y se adhieren al proceso de producción de excelencia. Cada producto sale de la fábrica después de 35 procesos y 12 inspecciones de calidad, para garantizar que cada producto tenga una calidad y un rendimiento excelentes. Por lo tanto, vale la pena su mantenimiento regular, para que sus productos AUTOOL puedan funcionar de manera estable durante mucho tiempo.

---

### Mantenimiento

Mantenimiento Para mantener el rendimiento y la apariencia del producto, le recomendamos que lea atentamente las siguientes pautas de mantenimiento del producto:

- Tenga cuidado de no rozar o rozar el producto contra superficies rugosas, especialmente la carcasa de chapa.
- Verifique periódicamente las partes del producto que deben sujetarse y conectarse. Si se encuentra suelta, debe sujetarse a tiempo para garantizar el funcionamiento seguro del producto. Las partes externas e internas del producto en contacto con diversos medios químicos deben someterse con frecuencia a un tratamiento anticorrosivo, como eliminación de óxido y pintura, para mejorar la capacidad anticorrosiva del producto y prolongar la vida útil del producto.
- Respete las reglas de operación de seguridad, no sobrecargue el producto, el dispositivo de protección de seguridad del producto es completo y confiable, y los factores inseguros pueden eliminarse a tiempo. La parte del circuito se inspecciona a fondo y los cables envejecidos deben reemplazarse a tiempo.
- Limpie y reemplace periódicamente las piezas consumibles, como la bomba de aceite y el filtro de aceite; cuando ajuste la holgura de ajuste de varias piezas y reemplace las piezas desgastadas (dañadas) para la limpieza, evite el contacto del producto con elementos líquidos corrosivos.
- Cuando no esté en uso, guarde el producto en un lugar seco. No almacene el producto en lugares calientes, húmedos o sin ventilación.

## Garantía

---

El host AUTOOL disfruta de un período de garantía de 3 años a partir de la fecha de recepción por parte del cliente. Los accesorios que contiene tienen un periodo de garantía de 1 año a partir de la fecha de recepción por parte del cliente.

---

### Método de garantía

- Reparar o reemplazar el producto sin cargo de acuerdo con la situación de falla específica.
- Garantizamos que todas las piezas, accesorios o productos reemplazados son completamente nuevos.
- Si el producto falla dentro de los 90 días posteriores a la recepción del producto por parte del cliente, se proporcionan el video y las imágenes al mismo tiempo, y nos haremos cargo del flete y proporcionaremos los accesorios correspondientes para que el cliente los reemplace de forma gratuita. Después de recibir el producto durante más de 90 días, el cliente asume el costo correspondiente y proporcionamos accesorios gratuitos para que el cliente los reemplace.

### Los siguientes casos no están cubiertos por la garantía gratuita

- Comprar productos AUTOOL a través de canales informales.
- Daños causados por el uso y mantenimiento no conforme a los requisitos del manual del producto.

---

En AUTOOL, nos enorgullecemos de nuestro excelente diseño y excelente servicio. Estaremos encantados de proporcionarle apoyo o servicios adicionales.

---

### Descargo de Responsabilidad

Toda la información, ilustraciones y especificaciones contenidas en este manual se basan en la información más reciente disponible en el momento de la publicación. El fabricante retoma el derecho de modificar este manual y la propia máquina sin previo aviso.

## Servicio de devolución y cambio

---

### Devolución y cambio

- Si no está satisfecho con los productos AUTOOL comprados en la plataforma de compras autorizada en línea y distribuidores autorizados fuera de línea, de acuerdo con los "Términos de ventas globales de AUTOOL", puede devolver los productos dentro de los siete días a partir de la fecha de recepción; Cambio para otros productos de valor equivalente dentro de los 30 días a partir de la fecha de entrega.
- Los productos devueltos e intercambiados deben estar en condiciones de venta completa con los recibos de venta correspondientes, todos los accesorios relevantes y las facturas en papel (si corresponde); AUTOOL inspeccionará los productos devueltos para asegurarse de que estén en buenas condiciones y cumplan con las condiciones, consulte los "Términos de venta globales de AUTOOL" para obtener detalles de las condiciones relevantes. Se le devolverá cualquier artículo que no pase la inspección y no recibirá un reembolso por el artículo.
- Puede cambiar productos a través del centro de atención al cliente o distribuidores autorizados de AUTOOL; el principio de devolución y cambio es devolver y cambiar los productos desde donde fueron comprados. Si encuentra dificultades u obstáculos para devolver o cambiar, comuníquese con el centro de atención al cliente de AUTOOL. Al realizar devoluciones o cambios a través del centro de atención al cliente, le recomendamos hacerlo de las siguientes maneras.

<b>Área China Teléfono</b>	400-032-0988
<b>Área de ultramar Teléfono</b>	+86 0755 23304822
<b>Correo electrónico</b>	aftersale@autooltech.com
<b>Facebook</b>	<a href="https://www.facebook.com/autool.vip">https://www.facebook.com/autool.vip</a>
<b>YouTube</b>	<a href="https://www.youtube.com/c/autooltech">https://www.youtube.com/c/autooltech</a>

- Si se confirma su devolución, recibirá un mensaje de confirmación y un correo electrónico.

# INHALTSVERZEICHNIS

---

<b>Produktbeschreibung</b> .....	26
Überblick .....	26
Merkmale .....	26
Technische Parameter .....	27
<b>Produktstruktur</b> .....	28
Strukturdiagramm.....	28
<b>Bedienungsanleitung</b> .....	29
Zubereitung vor der Anwendung .....	29
Detaillierte Bedienung während des Gebrauchs.....	25
Betriebsanleitung für die Inspektion von Automobilleitungen.....	30
Beschreibung des Manometers für Rauchleckmelder .....	31
Anleitung für den Airbag-Adapter.....	31
Über Rauchöl .....	32
<b>Teileliste</b> .....	33
<b>Wartungsservice</b> .....	34
Wartungs.....	34
<b>Garantie</b> .....	35
Garantiemethode .....	35
Haftungsausschluss.....	35
<b>Rückgabe- und Umtauschservice</b> .....	36
Rückgabe .....	36

## Produktbeschreibung

---

### Überblick

AUTOOL SDT206 ist ein Mittel- und High-End-Auto-Rauchleckmelder, der von der autool-Firma eingeführt wurde. Es ist ein Star-Produkt in der SDT-Serie, weil seine stabile Leistung seit seiner Veröffentlichung im Jahr 2016 beliebt ist. Es hat zwei Testmodi: Luftmodus und Rauchmodus. Der Luftmodus ist, um zu beurteilen, ob es Leckage durch das Manometer gibt, ohne den Rauch zu starten. Der Rauchmodus wird unabhängig vom Rauchgenerator gesteuert. Wenn wir ein Leck finden, können wir diesen Modus starten, damit Sie den Leckpunkt genau finden können.

AUTOOL SDT206 verfügt über zwei Sätze von HochleistungsLuftpumpen, so dass Sie keine zusätzlichen Luftpumpen oder Kompressoren kaufen müssen. Gleichzeitig kann die visuelle Ölstandsanzeige die Füllmenge und Reinheit des Testöls effektiv beobachten. Visueller Durchflussmesser und einstellbarer Knopf können Rauchstrom effektiv beobachten und steuern, und visuelles Manometer kann Leckage bequemer erkennen.

---

### Merkmale

Eingebaute Luftpumpe	<b>Ja</b>
Überhitzungsschutz	<b>Ja</b>
Manometer	<b>Ja</b>
Fehlfunktionsanzeige	<b>Ja</b>
Durchflussmesser	<b>Ja</b>
Regler für die Durchflussregulierung	<b>Ja</b>
Ölablassventil	<b>Ja</b>
Füllstandsanzeige	<b>Ja</b>
Luftregelschalter	<b>Ja</b>
Rauchschutzschalter	<b>Ja</b>
Einstellbarer Druck	<b>Keine</b>
Intelligentes digitales Display (TFT)	<b>Keine</b>

---

**Technische  
Parameter**

Stromversorgung	<b>DC 12V</b>
Füllmenge der Testflüssigkeit	<b>10-20ml</b>
Nennausgangsdruck	<b>&lt; 18psi</b>
Nennleistung	<b>&lt; 6L/min</b>
Nennleistung	<b>70W</b>
Produktgröße	<b>275*150*150mm</b>
Packungsgröße	<b>300*235*320mm</b>
Produktgewicht	<b>3.5kg</b>
Brutogewicht	<b>5.5kg</b>



## Produktstruktur

### Strukturdiagramm

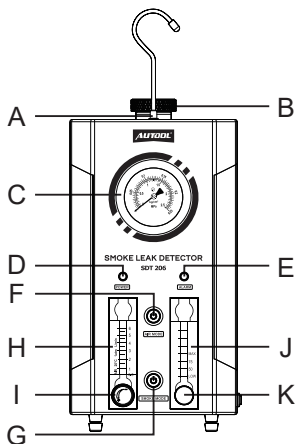

A	Hakenanschluss
B	Öleinfüllstutzen
C	Manometer
D	Leistungsanzeige
E	Schutzanzeige
F	Luftmodus-Schalter
G	Rauchmodus-Schalter
H	Rauchdurchflussmesser
I	Rauchstromregelventil
J	Füllstandsmessgerät
K	Ölablassventil

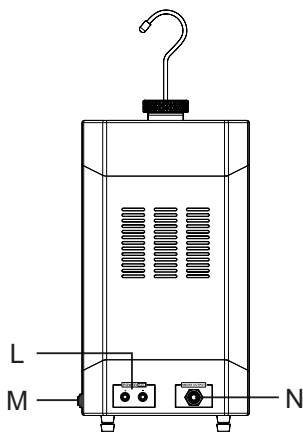

L	Steckdose
M	Stromschalter
N	Rauchausgang

## Bedienungsanleitung

---

### Zubereitung vor der Anwendung

- Installieren Sie den Haken auf den Hakenanschluss (A) und hängen Sie ihn unter die Haube.
- Öffnen Sie die Füllkappe und injizieren Sie 10 ml Rauchöl in den Ölfüller (B). Die Ölfüllmenge kann durch das Füllstandsmessgerät (J) beobachtet werden.

#### **Hinweis**

- ▶ Wenn das Prüföl überfüllt ist, lassen Sie bitte etwas Öl durch die Ölablassöffnung (K) ab.
- 
- Nachdem Sie die ersten beiden Schritte abgeschlossen haben, beginnen Sie mit SDT206.

### Detaillierte Bedienung während des Gebrauch

- Installieren Sie den Rauchschauch am Rauchauslass (N) und das Netzkabel an der Steckdose (L).
- Schließen Sie den Netzkabelclip an die DC12V-Fahrzeugbatterie an, schalten Sie den Netzschalter (M) ein, und die Leistungsanzeige (D) leuchtet auf.

#### **Hinweis**

- ▶ Der rote Clip ist mit dem positiven (+) und der schwarze Clip mit dem Negativ (-) verbunden. Um die beste Leistung des Rauchlecksmelders zu erhalten, sollte die Autobatterie im Voraus vollständig aufgeladen werden.
- 
- Drücken Sie den Luftmodus-Schalter (F), und das Produkt beginnt, Druckluft zu erzeugen.
  - Drücken Sie den Rauchmodus-Schalter (G), und das Produkt beginnt Rauch zu produzieren.

#### **Tipp**

- ▶ Die Rauchabgabe kann über den Rauchdurchflussmesser (H) und das Rauchstromregelventil (I) beobachtet und gesteuert werden.

#### **Hinweis**

- ▶ Wenn die interne Temperatur 75°C erreicht, leuchtet die

Schutzanzeige (E) auf, und das Produkt beginnt Selbstschutz und stoppt automatisch.

- Drücken Sie den Rauchsteuerschalter (G), um den Rauchausgang zu stoppen.
- Wenn das Produkt längere Zeit nicht verwendet wird, wird empfohlen, das verbleibende Rauchöl zur Lagerung abzulassen.

**Betriebsanleitung für die Inspektion von Automobilleitungen**

- Schalten Sie die Motorzündung aus.

 **Hinweis**

- ▶ Alle Dichtheitsprüfungen von Rohrleitungssystemen für Kraftfahrzeuge müssen bei ausgeschaltetem Motor durchgeführt werden.

- Entfernen Sie den Ansaugluftfilter. Einige Modelle müssen die Drosselklappe entfernen.
- Reinigen Sie die Innenwand der Prüfpipeline und installieren Sie den konischen Adapter des Lufteinlasses auf der Prüfpipeline.
- Die Maschine wird von die DC12V-Autobatterie angetrieben.
- Wenn der Luftmodusschalter gedrückt wird, hat der Konus auf dem Rauchausgangsrohr Luftdruckausgang.
- Drücken Sie den Rauchkontrollschalter, die Anzeige leuchtet auf und warten Sie etwa zehn Sekunden. Wenn der Rauch dick wird, stecken Sie den Konus auf dem Rauchaustrittsrohr in den konischen Adapter des Lufteinlasses.
- Warten Sie etwa 1 bis 2 Minuten und verwenden Sie eine starke Taschenlampe, um den Leckpunkt der Pipeline zu finden und den Leckage-Zustand zu beurteilen.
- Nachdem der Test abgeschlossen ist, schalten Sie alle Schalter aus, recyceln und speichern Sie das verbleibende Rauchöl, legen Sie alle Zubehörteile weg und bestätigen Sie, dass es keine Auslassung für den nächsten Gebrauch gibt.

 **Hinweis**

- ▶ Wenn nur ein Teil des zu prüfenden Systems oder andere Öffnungen des zu prüfenden Systems abgedichtet werden müssen, kann der Steckersatz verwendet werden und der

Steckersatz kann auch verwendet werden, um den Ansaugkrümmer abzudichten.

**① Warnung**

- ▶ Wenn das Produkt für eine lange Zeit arbeitet, was dazu führt, dass die innere Temperatur 75°C erreicht, leuchtet die Schutzanzeige (E) auf, und das Produkt hört auf zu arbeiten.

**Beschreibung des Manometers für Rauchleckmelder**

- Das Manometer des Rauchleckmelders hat zwei Hauptfunktionen. Eine ist für die Selbstkontrolle des Produkts. Es kann den Betriebszustand des Wirts beurteilen, indem es den Rauchaustritt blockiert und die Druckänderung beobachtet. Der Kunde kann die Leckage des Rohrleitungssystems durch die Änderung des Zeigers des Manometers vorläufig beurteilen. Wenn es eine große Leckage in der Rohrleitung gibt, steht der Zeiger des Manometers still. Nur wenn das derzeit getestete Rohrleitungssystem eine kleine Fläche hat, steigt der Manometerzeiger zu einem festen Druckwert an. Wenn es ein Leck gibt, sinkt der Manometerzeiger oder wird instabil. Zu diesem Zeitpunkt können Sie den Rauchschalter einschalten, um den Rauch in das Rohrleitungssystem zu führen, und dann finden Sie das undichte Teil für Wartung.

**Anleitung für den Airbag-Adapter**

Der Airbag-Adapter ist auf die nicht kreisförmige Schnittstelle anwendbar. Im Allgemeinen verwenden Sie für runde und ovale Schnittstellen bitte den konischen Adapter des Lufteinlasses.

- Bevor Sie den Airbagadapter verwenden, reinigen Sie die Innenwand des Ansaugkrümmers (oder anderer Prüfschnittstellen), um zu verhindern, dass scharfe Vorsprünge den Airbagadapter durchstechen.
- Setzen Sie den Airbag (Z) in die Testschnittstelle.
- Drücken Sie die Handpumpe (X), bis sich der Airbag (Z) ausdehnt und die Prüfschnittstelle vollständig versiegelt ist.
- Der Kegel auf dem Rauchaustrittsrohr ist mit dem Rauchleitungsrohr (Y) verbunden, um das Gas und den Rauch in das zu prüfende Rohrsystem zu führen.
- Nach dem Test drehen Sie das Druckentlastungsventil (W) gegen den Uhrzeigersinn, nehmen Sie den Autolufteinlass-

adapter von der Testschnittstelle heraus, reinigen Sie ihn und speichern Sie ihn.

**⚠ Hinweis**

- Der Airbag-Adapter darf nicht mit korrosiver Flüssigkeit in Berührung kommen.

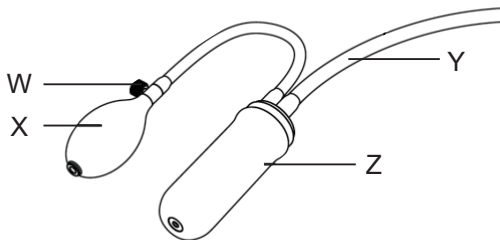













W	Druckentlastungsventil	X	Handpumpe
Y	Rauchleitungsrohr	Z	Airbag

**Über Rauchöl**

- Dieses Produkt erfordert spezielles Rauchöl. Wenn Sie es nicht vor Ort kaufen können, verwenden Sie bitte „flüssiges Paraffin“ oder „Babymassageöl“ anstelle von Rauchöl für den Notfall.
- Es wird empfohlen, neues Öl mit der Füllflasche mit der Kapazitätsnummer im Produktzubehör zu füllen.
- Zu viel Testöl in der Maschine kann den Rauchausstoß beeinträchtigen. Bitte lassen Sie einen Teil der E-Flüssigkeit durch die Ölauslassöffnung ab.
- Wenn das Produkt längere Zeit nicht verwendet wird, wird empfohlen, das verbleibende Rauchöl zur Lagerung auszugießen.

## Teilleiste

Zubehör	Name	Anzahl	Anmerkung
	Netzkabel	1 Stück	angeschlossen an Autobatterie
	Rauchabzugsrohr	1 Stück	Anschlussadapter
	Konischer Adapter	1 Stück	installiert auf dem geprüften Rohr
	Ventilelementschlüssel	1 Stück	Demontage und Montage des Ventilelements
	EVAP-Connector	1 Stück	schließen Sie das spezielle Zugangsloch vom EVAP an
	Füllflasche	1 Stück	mit Kapazitätsskala kann die Füllmenge bestätigt werden
	Universeller Airbag-Adapter	1 Stück	Zum Abdichten von Lufteinlässen
	Universeller Hartgummi-Rohrstecker	1 set (Stopfrohr)	Verstopfung des Rohres
	Universeller kleiner Adapter	1 Stück	geeignet zum Erkennen kleiner Rohre
	Haken	1 Stück	Wird verwendet, um das Produkt aufzuhängen
	Stecker mit roter Kapp	1 set	Wird zum Abdichten des Schlauchs verwendet
	Bedienungsanleitung	1 Stück	produktbezogene Bedienungsanleitung

## Wartungsservice

---

Die autool Produkte, die Sie besitzen, bestehen aus langlebigen Materialien und halten sich an den Produktionsprozess der Exzellenz. Jedes Produkt hat 35-Prozesse und 12-Qualitätskontrollen durchlaufen, bevor es die Fabrik verlässt, um sicherzustellen, dass jedes Produkt ausgezeichnete Qualität und Leistung hat. Daher lohnt es sich Ihre regelmäßige Wartung, damit Ihr Autool-Produkt lange stabil arbeitet.

---

### Wartungs

Wartung um die Produktleistung und das Aussehen aufrechtzuerhalten, empfehlen wir Ihnen, die folgenden Produktwartungsrichtlinien sorgfältig zu lesen:

- Achten Sie darauf, das Produkt nicht mit rauen Oberflächen zu reiben oder zu reiben, insbesondere die Blechschale.
- Überprüfen Sie häufig die Teile des Produkts, die befestigt und verbunden werden müssen, und befestigen Sie sie rechtzeitig im Falle von Lockerheit, um den sicheren Betrieb des Produkts zu gewährleisten. Die äußeren und inneren Teile des Produkts, die mit verschiedenen chemischen Medien in Kontakt kommen, müssen einer Korrosionsschutzbehandlung wie Entrosten und Lackieren unterzogen werden, um die Korrosionsbeständigkeit des Produkts zu verbessern und die Lebensdauer des Produkts zu verlängern.
- Beachten Sie die Sicherheitsbetriebsverfahren, überlasten Sie das Produkt nicht, die Sicherheitsschutzeinrichtungen des Produkts sind vollständig und zuverlässig, und die unsicheren Faktoren werden rechtzeitig beseitigt. Der Kreislauf ist gründlich zu inspizieren und die alternden Drähte rechtzeitig zu ersetzen.
- Reinigen und ersetzen Sie die Ölpumpe, den Ölfilter und andere Verbrauchsmaterialien regelmäßig; Vermeiden Sie beim Einstellen des Passspiels verschiedener Teile und beim Austausch verschlissener (beschädigter) Teile den Kontakt des Produkts mit korrosiven Flüssigkeitsobjekten.
- Lagern Sie das Produkt bei Nichtgebrauch an einem trockenen Ort. Lagern Sie das Produkt nicht an einem heißen, feuchten oder unbelüfteten Ort.

## Garantie

---

Die AUTOOL-Maschine hat Anspruch auf eine 3-jährige Garantie ab dem Tag des Eingangs beim Kunden. Das darin enthaltene Zubehör hat eine einjährige Gewährleistungsfrist ab dem Tag des Eingangs beim Kunden.

---

### Garantie- methode

- Reparieren oder ersetzen Sie das Produkt kostenlos entsprechend den spezifischen Fehlerbedingungen.
- Wir garantieren, dass alle ersetzten Teile, Zubehör oder Produkte brandneu sind.
- Wenn das Produkt innerhalb von 90 Tagen ausfällt, nachdem der Kunde das Produkt erhalten hat, stellen wir Video und Bilder zur Verfügung. Wenn das Produkt länger als 90-Tage erhalten wird, trägt der Kunde die entsprechenden Kosten, und wir stellen dem Kunden Ersatzteile zum kostenlosen Austausch zur Verfügung.

### **Die folgenden Bedingungen sind nicht von der kostenlosen Garantie abgedeckt**

- Kauf von AUTOOL-Produkten über informelle Kanäle.
- Schäden, die durch Verwendung und Wartung verursacht werden, die nicht den Anforderungen des Produkthandbuchs entsprechen.

---

Bei AUTOOL sind wir stolz auf unser exquisites Design und exzellenten Service. Gerne stellen wir Ihnen weitere Unterstützung oder Dienstleistungen zur Verfügung.

---

### Haftung- sauss- chluss

Alle in dieser Bedienungsanleitung enthaltenen Informationen, Abbildungen und technischen Daten beruhen auf den zum Zeitpunkt der Veröffentlichung verfügbaren neuesten Informationen. Der Hersteller behält sich das Recht vor, diese Bedienungsanleitung und das Gerät selbst ohne vorherige Ankündigung zu ändern.



## Rückgabe- und Umtauschservice

---

### Rückkehr

- Wenn Sie mit den von der autorisierten Online-Shopping-Plattform und den autorisierten Offline-Händlern gekauften AUTOOL-Produkten nicht zufrieden sind, können Sie die Produkte innerhalb von sieben Tagen nach Erhalt gemäß den globalen AUTOOL - Verkaufsbedingungen zurücksenden. Oder tauschen Sie andere gleichwertige Produkte innerhalb von 30 Tagen ab dem Datum der Produktlieferung um.
- Die zurückgegebenen und umgetauschten Produkte müssen sich in einem vollständig marktfähigen Zustand befinden und den entsprechenden Verkaufsaufträgen, allen relevanten Zubehörteilen und Papierrechnungen (falls vorhanden) beigelegt werden.
- AUTOOL prüft die zurückgegebenen Waren, um sicherzustellen, dass sie in gutem Zustand sind und die Bedingungen erfüllen. Einzelheiten zu den Bedingungen entnehmen Sie bitte den globalen Verkaufsbedingungen von AUTOOL. Alle Artikel, die die Inspektion nicht bestehen, werden an Sie zurückgeschickt und Sie erhalten keine Rückerstattung.
- Sie können Produkte über das Kundendienstzentrum oder autorisierte AUTOOL-Händler austauschen. Das Prinzip der Rückgabe und des Umtauschs besteht darin, Waren zurückzugeben und auszutauschen, wo sie gekauft wurden. Sollten Sie Schwierigkeiten oder Hindernisse bei der Rücksendung oder dem Umtausch von Waren haben, wenden Sie sich bitte an das AUTOOL- Kundendienstzentrum. Bei Rücksendung oder Umtausch von Waren über das Kundendienstzentrum empfehlen wir Ihnen, dies auf folgende Weise zu tun.

<b>Aufruf für Chinagebiet</b>	400-032-0988
<b>Aufruf für Überseegebiete</b>	+86 0755 23304822
<b>E-mail</b>	aftersale@autooltech.com
<b>Facebook</b>	<a href="https://www.facebook.com/autool.vip">https://www.facebook.com/autool.vip</a>
<b>YouTube</b>	<a href="https://www.youtube.com/c/autooltech">https://www.youtube.com/c/autooltech</a>

- Wenn Ihre Rückgabe- und Umtauschservice bestätigt wird, erhalten Sie eine Bestätigungsnachricht und E-Mail.

## ОГЛАВЛЕНИЕ

---

<b>Описание продукта</b> .....	39
Введение .....	39
Функции .....	39
Технический параметр .....	40
<b>Структура продукции</b> .....	41
Структура .....	41
<b>Инструкция по эксплуатации</b> .....	42
Подготовка к использованию .....	42
Подробные операции во время использования .....	42
Руководство по проверке автомобильных труб .....	43
Описание манометра детектора утечки дыма .....	44
Руководство по эксплуатации адаптера воздушной подушки .....	44
Масло для теста .....	45
<b>Список деталей</b> .....	47
<b>Техническое обслуживание</b> .....	48
Обслуживание .....	48
<b>гарантии</b> .....	49
Варианты гарантии .....	49
Отказ от ответственности .....	49
<b>Служба возврата и обмена</b> .....	50
Возврата и обмена .....	50

## Описание продукта

**Введение** AUTOOL SDT206 - автомобильный детектор утечки дыма среднего и высокого классов компании AUTOOL. Это звезда серии SDT, бестселлер с момента выпуска в 2016 году и до сегодняшнего дня благодаря стабильной работе. Имеет двойной режим тестирования: воздушный режим и дымовой режим. Воздушный режим может через манометр определять наличие утечки без включения дыма. Дымовой режим управляется независимо генератором дыма. При обнаружении утечки можем активировать этот режим для точного определения место утечки.

В AUTOOL SDT206 встроены 2 комплекта мощных воздушных насосов, нет необходимости приобретать дополнительные воздушные насосы или воздушные компрессоры. Визуальный указатель уровня масла для эффективного контроля количество и чистоты заливки испытуемого масла. Визуальный расходомер может эффективно наблюдать и контролировать расход выходящего дыма, визуальный манометр позволяет легко обнаружить утечку в трубе.

### Функции

Встроенный воздушный насос	<b>есть</b>
Защита от перегрева	<b>есть</b>
Манометр	<b>есть</b>
Лампа аварийной сигнализации	<b>есть</b>
Расходомер	<b>есть</b>
Ручка регулировки воздушного потока	<b>есть</b>
Клапан отвода масла	<b>есть</b>
Указатель уровня жидкости	<b>есть</b>
Контрольный переключатель воздуха	<b>есть</b>
Контрольный переключатель дыма	<b>есть</b>
Регулируемое давление	<b>нет</b>
Интеллектуальный цифровой дисплей (TFT)	<b>нет</b>

**Технический  
параметр**

Источник питания	<b>DC 12V</b>
Мера заполнения раствором для теста	<b>10-20ml</b>
Номинальное выходное давление	<b>&lt;18psi</b>
Номинальное вытекающий поток	<b>&lt;6L/min</b>
Номинальная мощность	<b>70W</b>
Размеры продукции	<b>275*150*150mm</b>
Увязочный размер	<b>300*235*320mm</b>
Вес продукции	<b>3.5kg</b>
Вес в упаковке	<b>5.5kg</b>

## Структура продукции

### Структура

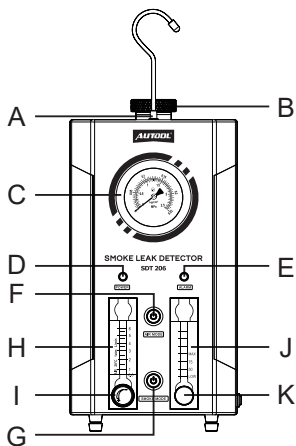

A	разъём зацепа
B	отверстие для заливки масла
C	манометр
D	индикатор электропитания
E	индикатор защиты
F	выключатель воздушного режима
G	расходомер дыма
H	расходомер дыма
I	контрольный переключатель дыма
J	уровнемер
K	клапан отвода масла

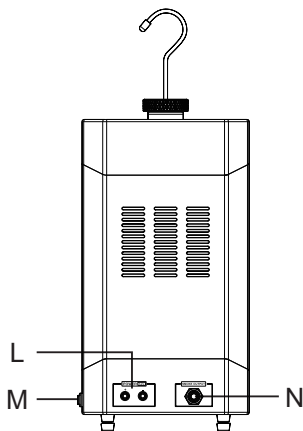

L	розетка питания
M	выключатель питания
N	выход дыма

## Инструкция по эксплуатации

---

### Подготовка к использованию

- Прикрепите крюк к разъёму зацепа (А) и подвесьте его под капот.
- Откройте заправочный люк и залейте в отверстие для заливки масла (В) 10 мл масла для теста. Уровень заправки можно наблюдать по уровнемеру (J).

#### **Внимание**

- ▶ Если испытательное масло переполнено, слейте немного масла через отверстие для слива масла (К).
- 
- После выполнения вышеуказанных двух шагов начните использовать SDT206.
- 

### Подробные операции во время использования

- Установите дымовой шланг на выходе дыма (N), а кабель питания - в розетку питания (L).
- Подключите зажим кабеля питания к автомобильному аккумулятору DC 12V, включите выключатель питания (M), при этом загорится индикатор питания (D).

#### **Внимание**

- ▶ Красный зажим - положительный (+), черный зажим - отрицательный (-). Для достижения наилучшего эксплуатационного качества детектора утечки дыма необходимо предварительно полностью зарядить автомобильный аккумулятор.

#### **Внимание**

- ▶ В качестве источника питания для данного прибора разрешается использовать только автомобильные аккумуляторы DC12V.
- 
- Нажмите выключатель воздушного режима (F), и прибор начнет генерировать воздух под давлением.
  - Нажмите выключатель дымового режима (G), продукция начинает производить дым.

#### **Внимание**

- ▶ Выходная величина дыма можно наблюдать и

контролировать с помощью расходомера дыма (H) и контрольного переключателя дыма (I).

**⚠ Внимание**

- ▶ когда внутренняя температура достигает 75°C, индикатор защиты (E) горит, прибор включит самозащиту и автоматически остановится.
- 
- Ещё раз нажмите контрольный переключатель дыма(G) можно остановить выход дыма.
  - Если прибор не будет использоваться в течение длительного времени, рекомендуется вылить оставшееся масло для теста и убрать его на хранение.

**Руководств  
во по  
проверке  
автомобил  
ьных труб**

- Выключите зажигание двигателя.

**⚠ Внимание**

- ▶ Все испытания на утечку системы автомобильных труб должны проводиться при выключенном двигателе.
- 
- Снимите фильтр впускного воздуха, в некоторых моделях автомашины требуется снять заслонку.
  - Очищайте внутреннюю поверхность испытательной трубы, установите конусообразный адаптер впускного воздуха в испытательной трубе.
  - Питание главного устройства осуществляется от автомобильного аккумулятора DC12V.
  - При включении питания выпускает давления воздуха из конусообразная головка конусообразной головки газоспускательной трубы.
  - Нажмите на контрольный переключатель дыма, загорится индикатор, подождите около 10 секунд, когда дым станет гуще, вставьте конусообразную головку на газоспускательной трубе в конусообразный адаптер впускного воздуха.
  - Подождите около 1-2 минут, можно через сильного факела обнаружить место утечки в трубе и определить ее состояние.
  - После завершения испытания выключите все выключатели, утилизируйте оставшееся масло для хранения и уберите



все принадлежности, чтобы убедиться, что ничего не пропало для следующего использования.

**⚠ Внимание**

- ▶ Если только проверить часть системы или необходимо герметизировать другие отверстия проверяемой системы, можно использовать комплект заглушек, который также можно использовать для герметизации впускного коллектора.

**⚠ Внимание**

- ▶ Когда внутренняя температура достигает 75°C, индикатор защиты (E) горит, прибор включит самозащиту и автоматически остановится.

**Описание манометра детектора утечки дыма**

- Манометр для детектора утечки дыма имеет две основные роли, одна из них предназначена для самодиагностики продукции, блокируя выход дыма, чтобы наблюдать за изменением давления для определения рабочего состояния главной машины. Во-вторых, он используется для определения утечек, так что заказчик может изначально определить утечку в системе трубопровода по изменениям в игле манометра. Если трубы имеется относительно большая утечка, игла манометра будет оставаться неподвижной. Игла манометра поднимется до фиксированного значения давления только в том случае, если площадь проверяемого трубопровода мала, и опустится или станет неустойчивой в случае утечки. При этом можно включить дымовой выключатель и вести дым в систему трубопроводов, затем найдите место утечки для ремонта.

**Руководство по эксплуатации адаптера воздушной подушки**

- Адаптеры воздушной подушки подходят для соединений некруглой формы. Как правило, для круглых и овальных соединений используют конусообразный адаптер для впуска воздуха.
- Перед использованием адаптера воздушной подушки, очищайте внутреннюю поверхность впускного коллектора (или других контрольных соединений), чтобы острые выступы не проткнули адаптер воздушной подушки .

- Поместите воздушную подушку (Z) в испытательный порт.
- Нажимайте на ручной насос (X) до тех пор, пока воздушная подушка (Z) не расширится и достаточно герметично не закроет испытательный порт.
- Конический наконечник на выходной трубе соединяется с дымовым каналом (Y) для направления газа и дыма в проверяемую систему трубопровода.
- По окончании испытания поверните клапан сброса давления (W) против часовой стрелки и извлеките адаптер впуска воздуха автомобиля изнутри испытательного отверстия, очистите и уберите на хранение.

**⚠ Внимание**

- ▶ Адаптер воздушной подушки не должен контактировать с агрессивными маслами.

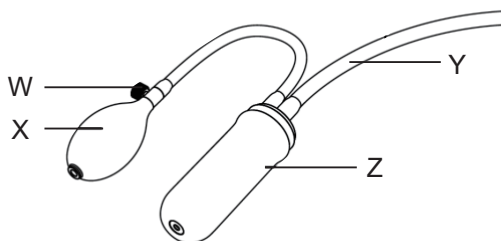

<b>W</b>	клапан сброса давления	<b>X</b>	ручной насос
<b>Y</b>	дымовой канал	<b>Z</b>	воздушная подушка

**Масло для теста**

- Данная продукция требует специальное масло для теста. Если его на местном рынке невозможно закупать, используйте "жидкий парафин" или "детское массажное масло" вместо масла для экстренного использования.
- Для наливки свежего масла рекомендуется использовать бутылку с маркировкой емкости, входящую в комплект продукции.
- При переполнении маслом, Пожалуйста, слейте часть жидкости для электронных сигарет через маслосливное отверстие.

- Если прибор не будет использоваться в течение длительного времени, рекомендуется вылить оставшееся масло для теста и убрать его на хранение.

## Список деталей

Аксессуары	имя	количество	Примечание
	Питательный провод	1 шт	для подключения автомобильного аккумулятора
	Газоспускательная труба	1 шт	для соединения с адаптером
	Конусообразный адаптер	1 шт	устанавливается в испытываемую трубу
	Гаечный ключ для сердечника клапана	1 шт	для сборки и разбора сердечника клапана
	Соединитель EVAP	1 шт	для соединения с особым смотровым отверстием EVAP
	Бутылка для заправки топливом	1 шт	имеет шкала емкости для подтверждения объема заполнения
	Универсальный адаптер воздушной подушки	1 шт	Используется для герметизации воздухозаборника
	Зацеп	1 шт	для подъема продукции
	Универсальная эбонитовая заглушка для труб	1 набор	для блокировки труб
	Универсальный маленький адаптер	1 шт	для испытания небольших труб
	Красные заглушки	1 набор	для герметизации шлангов
	Руководство пользователя	1 шт	инструкция по эксплуатации, связанная с продукцией

## Техническое обслуживание

---

Продукция AUTOOL, которой вы владеете, изготовлена из прочных материалов и производится по самым высоким стандартам качества: каждая продукция проходит 35 процессов и 12 проверок качества, чтобы гарантировать превосходное качество и производительность каждого продукта. Поэтому стоит регулярно ухаживать за продукцией AUTOOL, чтобы они работали стабильно в течение длительного времени.

---

### Обслуживание

Уход и обслуживание: Для поддержания характеристики продукции и внешнего вида, мы рекомендуем вам ознакомиться со следующими рекомендациями по уходу за продукцией:

- Не трите продукцию о грубые поверхности, особенно корпуса из листового металла.
- Часто проверяются детали, которые должны быть закреплены и соединены, при обнаружении ослабления должны быть своевременно подтянуты, чтобы обеспечить безопасную работу продукции. Внешние и внутренние части продукции, контактирующие с различными химическими средами, должны часто подвергаться антикоррозийной обработке, такой как удаление ржавчины и покраска, чтобы повысить коррозионную стойкость продукции и продлить срок их службы.
- Соблюдайте правила техники безопасности при эксплуатации, не используйте продукцию при перегрузке, защитные ограждения должны быть полными и надежными, своевременно устраняйте небезопасные факторы. Тщательно проверьте участок электрической цепи и своевременно замените отслужившие свой срок провода.
- Регулярная очистка и замена расходных деталей, таких как масляные насосы и масляные фильтры, избегайте контакта с агрессивными жидкостями при регулировке зазоров между различными деталями и при замене изношенных (сломанных) деталей.
- При перерывах в эксплуатации продукции, храните его в сухом месте. Не храните продукцию в жарких, влажных или непрветриваемых помещениях.

## гарантии

---

Заказчик пользуется гарантийным сроком 3 года с момента расписки в получении основного устройства AUTOOL. Гарантийный срок на детали составляет 1 год после расписки в получении Заказчиком.

---

### Варианты гарантии

- Бесплатный ремонт или замена продукции в зависимости от конкретной неисправности.
- Мы гарантируем, что все запасные части, аксессуары или продукции являются новыми.
- Если продукция не работает в течение 90 дней после получения Заказчиком, пожалуйста, предоставьте видео и фотографии, мы возьмем на себя транспортные расходы и предоставим соответствующие детали Заказчику для замены бесплатно. Если вне 90 дней после получения, Заказчик несет соответствующие транспортные расходы, а мы бесплатно предоставим запасные части для замены.

### **Бесплатная гарантия не распространяется на следующие условия**

- Продукции AUTOOL, не приобретенные по формальным каналам.
- Повреждения, вызванные несоблюдением правил использования и обслуживания продукции в соответствии инструкциями.

---

В AUTOOL мы гордимся превосходным дизайном и отличным обслуживанием. Мы будем рады оказать вам дальнейшую поддержку или обслуживание.

---

### Отказ от ответственности

Вся информация, иллюстрации и технические характеристики, содержащиеся в данном руководстве, основаны на последней информации, доступной на момент публикации. Производитель оставляет за собой право вносить изменения в данное руководство и саму машину без предварительного уведомления.

## Служба возврата и обмена

---

### Возврата и обмена

- Если вы не удовлетворены продукциями AUTOOL, приобретенным на авторизованной торговой интернет-площадке или у авторизованного офлайн-дилера, в соответствии с Глобальными условиями продажи AUTOOL, Вы можете вернуть товар в течение 7 дней с момента его получения, или обменять его на другой товар эквивалентной стоимости в течение 30 дней с даты доставки.
- Возвращаемые и обмениваемые товары должны быть в полностью пригодном для продажи состоянии и сопровождаться соответствующими накладными, всеми соответствующими аксессуарами, бумажными счетами-фактурами (если таковые имеются).
- AUTOOL проверит возвращаемые товары, чтобы убедиться, что они находятся в хорошем состоянии и соответствуют условиям, подробные условия см. в Глобальных условиях продажи AUTOOL. Товары, которые не прошли проверку, будут возвращены вам, и вы не получите возмещение за товар.
- Вы можете обменять товар через Центр обслуживания клиентов или через авторизованного дилера AUTOOL; принцип возврата заключается в возврате товара оттуда, где он был приобретен. Если у вас возникли трудности или препятствия при возврате товара, пожалуйста, свяжитесь со службой поддержки клиентов AUTOOL. При возврате или обмене товаров через Центр обслуживания клиентов мы рекомендуем делать это следующим образом.

<b>В материковом Китае Позвоните</b>	400-032-0988
<b>Зарубежные регионы Позвоните</b>	+86 0755 23304822
<b>E-mail</b>	aftersale@autooltech.com
<b>Facebook</b>	<a href="https://www.facebook.com/autool.vip">https://www.facebook.com/autool.vip</a>
<b>YouTube</b>	<a href="https://www.youtube.com/c/autooltech">https://www.youtube.com/c/autooltech</a>

- Если ваш запрос на возврат товара подтвержден, будете получать подтверждающее сообщение и электронную почту.



## TABLE DES MATIÈRES

---

<b>Description du produit</b> .....	53
Introduction .....	53
Fonctionnalités .....	53
Paramètres techniques .....	54
<b>Structure du produit</b> .....	55
structure .....	55
<b>Instruction d'opérations</b> .....	56
Préparation avant l'utilisation .....	56
Fonctionnement détaillé pendant l'utilisation .....	56
Mode d'emploi pour la détection des fuites dans les tuyaux de l'automobile..	57
Instructions relatives au manomètre du détecteur de fuite de fumée .....	58
Instructions d'utilisation de l'adaptateur d'airbag.....	58
À propos de l'huile de test.....	59
<b>Liste des pièces</b> .....	60
<b>Service de maintenance</b> .....	61
Maintenance.....	61
<b>Garantie</b> .....	62
Mise en œuvre de garantie .....	62
Clause de non-responsabilité.....	62
<b>Service de retour et d'échange</b> .....	63
Retour et d'échange.....	63

## Description du produit

**Introduction** AUTOOL SDT206 est un détecteur de fuite de fumée automobile situé dans le moyen et haut de gamme. Lancé par AUTOOL, c'est le produit star de la série SDT grâce à ses performances stables depuis sa sortie en 2016 jusqu'à aujourd'hui. Il a deux modes de test : mode air et mode fumée. En mode air, vous pouvez observer s'il y a une fuite à travers le manomètre sans déclencher la fumée. Le mode fumée est contrôlé indépendamment par le générateur de fumée, lorsque nous trouvons une fuite, ce mode peut être activé afin que vous puissiez localiser le point de fuite.

AUTOOL SDT206 a intégré 2 ensembles de pompes à air haute puissance, pas besoin d'acheter des pompes à air ou des compresseurs d'air supplémentaires. En même temps, la jauge de niveau d'huile visuelle peut observer efficacement la quantité de remplissage et la pureté de l'huile de test. Le débitmètre visuel et le bouton réglable peuvent observer et contrôler efficacement le flux de fumée, et le manomètre visuel est plus pratique pour détecter les fuites.

### Fonctionnalités

Pompe à air intégrée	<b>oui</b>
Protection contre la surchauffe	<b>oui</b>
Manomètre	<b>oui</b>
Indicateur de défaut	<b>oui</b>
Débitmètre	<b>oui</b>
Bouton de réglage du débit	<b>oui</b>
Vanne de vidange d'huile	<b>oui</b>
Indicateur du niveau de l'huile de test restante	<b>oui</b>
Interrupteur de commande d'air	<b>oui</b>
Interrupteur de contrôle de la fumée	<b>oui</b>
Pression réglable	<b>aucun</b>
Affichage numérique intelligent (TFT)	<b>aucun</b>

**Paramètres techniques**

Alimentation	<b>12V CC</b>
Volume de remplissage de liquide de test	<b>10-20ml</b>
Pression nominale de sortie	<b>&lt;18psi</b>
Débit de sortie nominal	<b>&lt;6L/min</b>
Puissance nominale	<b>70W</b>
Taille du produit	<b>275*150*150mm</b>
Taille d'emballage	<b>300*235*320mm</b>
Poids du produit	<b>3.5kg</b>
Poids de l'emballage	<b>5.5kg</b>

## Structure du produit

structure

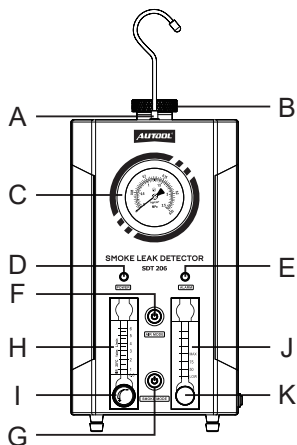

A	Port du crochet
B	Port pour le remplissage
C	Manomètre
D	ndicateur d'alimentation électrique
E	Indicateur de protection
F	Interrupteur de mode air
G	Interrupteur de mode fumée
H	Débitmètre de fumée
I	Vanne de régulation du débit de fumée
J	Indicateur du niveau de l'huile de test restante
K	Vanne de vidange d'huile

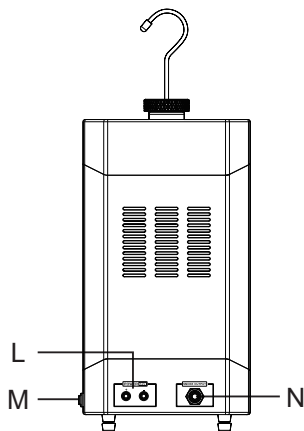

L	Prise d'alimentation électrique
M	l'interrupteur d'alimentation électrique
N	Sortie de fumée

## Instruction d'opérations

---

### Préparation avant l'utilisation

- Installez le crochet sur le port du crochet (A), suspendu sous le capot.
- Ouvrez le bouchon du réservoir et versez 10 ml de l'huile de test dans le port pour le remplissage (B). La quantité de l'huile peut être observée à travers l'indicateur du niveau de l'huile de test restante (J).

#### Remarque

- ▶ Si l'huile de test est trop remplie, veuillez décharger une partie de l'e-liquide par l'orifice de décharge d'huile (K).
- 
- Après avoir terminé les deux premières étapes, vous pouvez commencer à utiliser le SDT206.

### Fonctionnement détaillé pendant l'utilisation

- Raccordez le tuyau des fumées à la sortie de fumée (N) et le cordon d'alimentation à la prise de d'alimentation électrique (L).
- Connectez la pince du cordon d'alimentation à la batterie du véhicule 12V CC, allumez l'interrupteur d'alimentation électrique (M) et l'indicateur d'alimentation (D) s'allume.

#### Remarque

- ▶ La pince rouge est connectée au pôle positif (+) et la pince noire est connectée au pôle négatif (-). Pour des performances optimales du détecteur de fuites de fumée, la batterie de la voiture doit être complètement chargée à l'avance.

#### Remarque

- ▶ Il est uniquement autorisé d'utiliser cette machine avec une batterie de véhicule 12V CC comme source d'alimentation.
- 
- Appuyez sur l'interrupteur de mode air (F) et le produit commence à générer de l'air sous pression.
  - Appuyez sur l'interrupteur de mode fumée (G) et le produit commence à produire de la fumée.

#### Remarque

- ▶ Le débit de fumée peut être observé et contrôlé via le débit-

mètre de fumée (H) et la vanne de régulation du débit de fumée (I).

**⚠ Remarque**

- ▶ Lorsque la température interne atteint 75 degrés Celsius, l'indicateur de protection (E) s'allume, le produit démarre l'autoprotection et s'arrête automatiquement.
- 
- Appuyez à nouveau sur l'interrupteur mode fumée (G) pour arrêter la sortie de fumée.
  - Si le produit n'est pas utilisé pendant une longue période, il est recommandé de décharger l'huile de fumée restante pour le stockage.

**Mode d'emploi pour la détection des fuites dans les tuyaux de l'automobile**

- Éteignez l'interrupteur d'allumage du moteur.

**⚠ Remarque**

- ▶ Toutes les détections de fuites dans le système des tuyaux de l'automobile doivent être effectuées avec le moteur éteint.
- 
- Retirez le filtre à air d'entrée, pour certains modèles, il faut retirer le papillon des gaz.
  - Nettoyez la paroi intérieure du tuyau testé et installez l'adaptateur conique d'entrée d'air sur le tuyau testé.
  - L'appareil est alimenté par une batterie de voiture 12V CC.
  - Lorsque l'appareil est mis sous tension, la tête conique de la sortie de fumée a une sortie de pression d'air.
  - Appuyez sur l'interrupteur de contrôle de la fumée, l'indicateur s'allume, attendez environ 10 secondes et lorsque la fumée devient épaisse, insérez la tête conique sur le tuyau de sortie de fumée dans l'adaptateur conique d'entrée d'air.
  - Attendez environ 1 à 2 minutes. Vous pouvez utiliser une lampe de poche à lumière forte pour aider à trouver le point de fuite et avoir une idée plus précise de la situation de fuite.
  - Une fois le test terminé, veuillez éteindre tous les interrupteurs, recycler et conserver l'huile de test restante, ranger tous les accessoires et confirmer qu'il n'y a pas d'omission pour la prochaine utilisation.

**⚠ Remarque**

- ▶ Si seule une partie du système doit être testée ou si le système testé comporte d'autres ouvertures qui doivent être scellées, un kit de bouchons peut être utilisé, qui peut également être utilisé pour sceller le collecteur d'admission.

**⚠ Avertissement**

- ▶ Lorsque le temps de travail de l'appareil est trop long, la température interne atteint 75 degrés Celsius voire plus, l'indicateur de protection (E) s'allume et le produit cesse de fonctionner à ce moment.

**Instructions relatives au manomètre du détecteur de fuite de fumée**

- Le manomètre du détecteur de fuite de fumée a deux fonctions principales, premièrement, il est pour l'auto-test de l'appareil, pour constater l'état de fonctionnement de l'appareil en bloquant la sortie de fumée et en observant le changement de pression. Deuxièmement, il est utilisé pour l'évaluation des fuites. Les clients peuvent évaluer de manière préliminaire la fuite du système des tuyaux en observant l'aiguille du manomètre. S'il y a une fuite relativement importante dans les tuyaux, l'aiguille du manomètre restera fixe. Ce n'est que lorsque la zone du système de canalisation actuellement testé est petite que l'aiguille du manomètre montera à une valeur de pression fixe. En cas de fuite, l'aiguille du manomètre chutera ou deviendra instable. À ce moment, l'interrupteur de fumée peut être allumé, la fumée peut être introduite dans le système des tuyaux, puis la fuite peut être trouvée avant de réaliser l'entretien de la voiture.

**Instructions d'utilisation de l'adaptateur d'airbag**

L'adaptateur d'airbag convient aux connecteurs non circulaires. Normalement, pour les connecteurs ronds et ovales, veuillez utiliser l'adaptateur conique.

- Avant d'utiliser l'adaptateur de vessie, assurez-vous de nettoyer la paroi interne du collecteur d'admission (ou d'autres tuyaux testés) pour éviter que des saillies pointues ne perforent l'adaptateur de la vessie gonflable.
- Mettre la vessie (Z) dans le tuyau testé.
- Appuyez sur la pompe à main (X) jusqu'à ce que la vessie (Z)

se gonfle et scelle suffisamment le tuyau testé.

- La tête conique est reliée au tuyau pour la fumée (Y) et le gaz et la fumée sont introduits dans le système de tuyaux à tester.
- Une fois le test terminé, tournez la soupape de surpression (W) dans le sens antihoraire, retirez l'adaptateur d'entrée d'air automobile du tuyau testé, nettoyez-le et conservez-le.

**⚠ Remarque**

- ▶ L'adaptateur de vessie ne doit pas entrer en contact avec des fluides corrosifs.

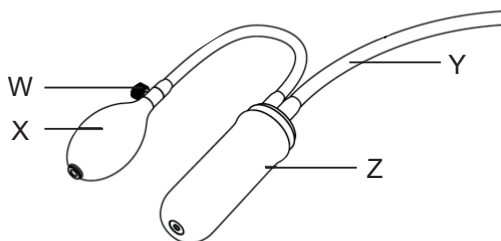









<b>W</b>	Soupape de surpression	<b>X</b>	Pompe à main
<b>Y</b>	Tuyau pour la fumée	<b>Z</b>	Vessie gonflable

**À propos de l'huile de test**

- Ce produit doit utiliser une huile de test spéciale. Si vous ne la trouvez pas dans votre magasin près de chez vous, veuillez utiliser de la « paraffine liquide » ou de « l'huile de massage pour bébé » au lieu de l'huile de test en cas d'urgence.
- Il est recommandé d'utiliser la bouteille de ravitaillement avec échelle de volume dans les accessoires du produit pour ajouter de l'huile neuve.
- Lorsqu'un ravitaillement excessif affecte la sortie de fumée, veuillez vidanger une partie de l'e-liquide à travers le trou de vidange d'huile.
- Si le produit n'est pas utilisé pendant une longue période, il est recommandé de verser l'huile de fumée restante pour le stockage.



## Liste des pièces

Accessoires	Nom	Quantité	Remarque
	Cordon d'alimentation	1 pièce	connectée à la batterie de la voiture
	Tuyau de sortie de fumée	1 pièce	connexion avec l'adaptateur
	Adaptateur conique	1 pièce	installée sur le tuyau examiné
	Clé à noyau de valve	1 pièce	démontage et assemblage du noyau de valve
	Connecteur EVAP	1 pièce	port de visite uniquement pour connecter EVAP
	Bouteille de ravitaillement	1 pièce	avec échelle de volume, vous pouvez confirmer la quantité de remplissage
	Adaptateur pour vessie gonflable universel	1 pièce	Utilisé pour sceller l'entrée d'air
	Crochet	1 pièce	levage du produit
	Bouchon de tuyau universel en caoutchouc dur	1 kit	pour bloquer le tuyau
	Petit adaptateur universel	1 pièce	convient pour la détection de petits tuyaux
	Bouchon rouge	1 kit	Utilisé pour sceller le tuyau
	Mode d'emploi	1 pièce	instructions pour l'utilisation

## Service de maintenance

---

Les produits AUTOOL que vous possédez sont fabriqués à partir de matériaux durables. Chaque produit quitte l'usine après 35 processus de la production et 12 inspections de qualité, afin de garantir que chaque produit a une excellente qualité et une performance perfectionnée. Votre détecteur AUTOOL vaut donc la peine d'une maintenance régulière, dans le but qu'il fonctionne de manière stable et durablement.

---

### Maintenance

Pour assurer les meilleures performances du produit, nous vous recommandons de lire attentivement les consignes d'entretien suivantes :

- Attention à ne pas frotter le produit contre des surfaces rugueuses, notamment la tôle du boîtier. Ne pas courber le produit.
- Vérifiez régulièrement les pièces qui doivent être fixées et connectées. Si elles sont desserrées ou déconnectées, elles doivent être fixées à temps pour assurer le bon fonctionnement. Les parties externes et internes de l'appareil qui sont en contact avec les produits chimiques doivent être fréquemment soumises à un traitement anti-corrosion tel que l'élimination de la rouille et la peinture pour améliorer la capacité anti-corrosion de l'appareil et prolonger sa durée de vie.
- Veuillez respecter les consignes de sécurité, ne pas surcharger le produit, vous assurer que les dispositifs de sécurité du produit restent complets et fiables pour que les facteurs dangereux peuvent être éliminés à temps. Vérifier attentivement la partie du circuit électrique et remplacer les fils électriques à temps.
- Nettoyez et remplacez régulièrement les pièces consommables telles que la pompe à huile et le filtre à huile ; lors du réglage, du nettoyage et du remplacement des pièces usées (endommagées), évitez tout contact de l'appareil avec des éléments liquides corrosifs.
- Lorsqu'il n'est pas utilisé, stocker l'appareil dans un endroit sec. Ne le stockez pas dans des endroits chauds, humides ou non ventilés.

## Garantie

---

Votre appareil AUTOOL a une période de garantie de 3 ans à compter de la date de réception. Les accessoires qu'il contient ont d'une période de garantie de 1 an à compter de la date de réception par le client.

---

### Mise en œuvre de garantie

- Réparez ou remplacez gratuitement le produit en fonction de la situation de panne spécifique.
- Nous garantissons que toutes les pièces, accessoires ou produits remplacés sont neufs.
- Si le produit tombe en panne dans les 90 jours suivant la réception du produit par le client et vous fournissez une vidéo et des images montrant la situation, nous prendrons en charge les frais de transport et fournirons les accessoires correspondants pour que le client pourra les remplacer gratuitement. Après avoir reçu le produit pendant plus de 90 jours, le client paye le coût correspondant des frais de transport et nous fournissons des accessoires gratuits.

### **Les cas suivants ne sont pas couverts par la garantie gratuite**

- Achat des produits AUTOOL par des voies non officielles.
- Dommages causés par une utilisation et/ou un entretien qui ne conforment pas aux exigences du mode d'emploi du produit.

---

Chez AUTOOL, nous sommes fiers d'un superbe design et d'un excellent service. Nous serons heureux de vous fournir une assistance ou des services supplémentaires.

---

### Clause de non-re-sponsabilité

Toutes les informations, illustrations et spécifications contenues dans ce manuel sont basées sur les dernières informations disponibles au moment de la publication. Le fabricant se réserve le droit de modifier ce manuel et la machine elle-même sans préavis.

## Service de retour et d'échange

---

### Retour et d'échange

- Si vous n'êtes pas satisfait des produits AUTOOL achetés auprès de la plate-forme d'achat en ligne autorisée et des revendeurs agréés hors ligne, conformément aux « Conditions générales de vente AUTOOL », vous pouvez retourner le produit dans les sept jours à compter de la date de réception ; Échange possible pour les autres produits de valeur équivalente dans un délai de 30 jours à compter de la date de livraison.
- Les produits retournés et échangés doivent être dans un état entièrement vendable, avec les reçus de vente pertinents, tous les accessoires pertinents et les factures papier (le cas échéant).
- AUTOOL inspectera les produits retournés pour s'assurer qu'ils sont en bon état et correspondent aux conditions de retour. S'il vous plaît, référez-vous aux « Conditions générales de vente AUTOOL » pour plus de détails sur les conditions applicables. Tout article qui échoue à l'inspection vous sera retourné et vous ne recevrez pas de remboursement pour l'article dans ce cas.
- Vous pouvez échanger des produits via le centre de service client ou les revendeurs agréés de AUTOOL ; le principe est de retourner et d'échanger les produits là où ils ont été achetés. Si vous rencontrez des difficultés ou des obstacles pour retourner ou échanger, veuillez contacter le centre de service client AUTOOL. Lors du retour ou de l'échange de marchandises par l'intermédiaire du centre de service client, nous vous recommandons de le faire par les moyens suivants.

<b>Numéro d'appel si vous êtes en Chine</b>	400-032-0988
<b>Numéro d'appel si vous hors de la Chine</b>	+86 0755 23304822
<b>E-mail</b>	aftersale@autooltech.com
<b>Facebook</b>	<a href="https://www.facebook.com/autool.vip">https://www.facebook.com/autool.vip</a>
<b>YouTube</b>	<a href="https://www.youtube.com/c/autooltech">https://www.youtube.com/c/autooltech</a>

- Une fois votre retour est confirmé, vous recevrez un message et un e-mail de confirmation.