

AUTOOL AS503

Engine Oil Quality Tester

User Manual

用户手册



Copyright Information

- All rights reserved by AUTOOL TECH. CO., LTD. No part of this publication may be reproduced, stored in a retrieval system, or transmitted in any form or by any means, electronic, mechanical, photocopying, recording or otherwise, without the prior written permission of AUTOOL. The information contained herein is designed only for the use of this unit. AUTOOL is not responsible for any use of this information as applied to other units.
- Neither AUTOOL nor its affiliates shall be liable to the purchaser of this unit or third parties for damages, losses, costs, or expenses incurred by the purchaser or third parties as a result of: accident, misuse, or abuse of this unit, or unauthorized modifications, repairs, or alterations to this unit, or failure to strictly comply with AUTOOL operating and maintenance instructions.
- AUTOOL shall not be liable for any damages or problems arising from the use of any options or any consumable products other than those designated as original AUTOOL products or AUTOOL approved products by AUTOOL.
- Other product names used herein are for identification purposes only and may be trademarks of their respective owners. AUTOOL disclaims any and all rights in those marks.

Trademark

- Manual are either trademarks, registered trademarks, service marks, domain names, logos, company names or are otherwise the property of AUTOOL or its affiliates. In countries where any of the AUTOOL trademarks, service marks, domain names, logos and company names are not registered, AUTOOL claims other rights associated with unregistered trademarks, service marks, domain names, logos, and company names. Other products or company names referred to in this manual may be trademarks of their respective owners. You may not use any trademark, service mark, domain name, logo, or company name of AUTOOL or any third party without permission from the owner of the applicable trademark, service mark, domain name, logo, or company name. You may contact AUTOOL by visiting AUTOOL at <https://www.autooltech.com>, or writing to aftersale@autooltech.com, to request written permission to use materials on this manual for purposes or for all other questions relating to this manual.





Disclaimer

All information, illustrations, and specifications contained in this manual, AUTOOL reserves the right of modify this manual and the machine itself with no prior notice. The physical appearance and color may differ from what is shown in the manual, please refer to the actual product. Every effort has been made to make all descriptions in the book accurate, but inevitably

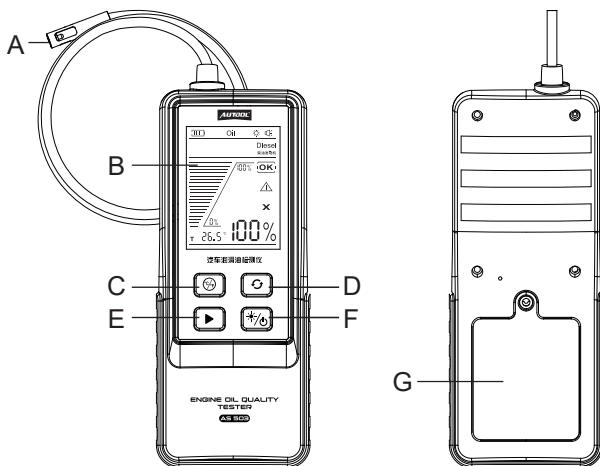
there are still inaccuracies, if in doubt, please contact your dealer or AUTOOL after-service centre, we are not responsible for any consequences arising from misunderstandings.

Product Structure



A	Probe tip	B	Display screen
C	[] Press to toggle temperature units		
D	[] Select engine oil type		
E	[] Press to test		
F	[] Press to turn off the backlight, Long press to turn on / off the tester		
G	Battery cover (rear of the tester)		

Interface Display

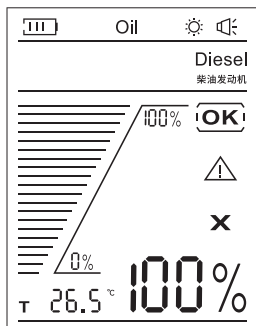

Operating temperature	-10°C~60°C
Operating voltage	6V

Display	Description
Petrol, Diesel	Transmittance of petrol and diesel
°C, °F	Temperature unit setting

Display	Indication
⚠	Transmittance warning
X	Suggested to replace
OK	Transmittance is good
100%	Transmittance of engine oil
T	Temperature of engine oil
Petrol Engine	Oil for petrol engines
Diesel Engines	Oil for diesel engines

Battery Installation Instructions

- Open the battery cover on the back of the device.
- Insert the batteries (4 x 1.5V AAA batteries), paying attention to the correct polarity.
- Close the battery cover securely.

Operations Instruction

- The probe should be wiped clean before each measurement and the temperature of the engine must be below 60°C.
- Press and hold the [***/⏻**] key for more than 2s to power on the tester.
- Press [**↻**] for mode selection: petrol engine mode or diesel engine mode.
- Press [**°/%**] to toggle the temperature.
- Submerge the probe in the oil.
- Press [**▶**] for oil transmittance test.
- The interface will display the transmittance of the oil.
- Indicates [**OK**] when the transmittance is between 100% and 50%, [**△**] when the transmittance is between 50% and 30%, and [**✘**] when it is below 30%. [**T**] to indicate the current oil measurement temperature.
- After the measurement is completed, press and hold the [***/⏻**] key for 2s for shutdown the tester.
- The instrument will automatically power off after 5 minutes of no activity.

Warranty

From the date of receipt, we provide a three-year warranty for the main unit and all the accessories included are covered by a one-year warranty.

Warranty access

- The repair or replacement of products is determined by the actual breakdown situation of product.
- It is guaranteed that AUTOOL will use brand new component, accessory or device in terms of repair or replacement.
- If the product fails within 90 days after the customer receives it, the buyer should provide both video and picture, and we will bear the shipping cost and provide the accessories for the customer to replace it free of charge. While the product is received for more than 90 days, the customer will bear the appropriate cost and we will provide the parts to the customer for replacement free of charge.

These conditions below shall not be in warranty range

- The product is not purchased through official or authorized channels.
- The product breakdown because the user does not follow product instructions to use or maintain the product.

Derecho De Autor

- Todos los derechos reservados por AUTOOL TECH. CO., LTD. (en adelante, "AUTOOL"), ninguna parte de esta publicación puede ser reproducida, guardada en cualquier forma (electrónica, mecánica, fotocopiada, grabada u otra forma) por ninguna parte o empresa sin el permiso previo por escrito de AUTOOL. El contenido en este documento está diseñado solo para el uso de esta unidad. AUTOOL no es responsable de ningún uso de esta información aplicada a otras unidades.
- Ni AUTOOL ni sus sucursales serán responsables ante el comprador de esta unidad o terceros por daños, pérdidas, costos o gastos incurridos por el comprador o terceros como resultado de: accidente, mal uso o abuso de esta unidad, o modificaciones no autorizadas, reparaciones o alteraciones de esta unidad, o incumplimiento estricto de las instrucciones de operación y mantenimiento de AUTOOL.
- AUTOOL no será responsable de ningún daño o problema que surja del uso de cualquier accesorio o cualquier producto consumible que no sean los productos originales o aprobados por AUTOOL.
- Otros nombres de productos utilizados en este documento son solo para identificar el uso de la unidad y sus derechos de autores de marcas comerciales permanecen a sus respectivos propietarios. AUTOOL renuncia a todos y cada uno de los derechos de autor sobre esas marcas.

Marca Comercial

- Manual son marcas comerciales, marcas registradas, marcas de servicio, nombres de dominio, logotipos, nombres de empresas o son de otra manera la propiedad de AUTOOL o sus sucursales. En los países donde cualquiera de las marcas comerciales, marcas de servicio, nombres de dominio, logotipos y nombres de empresas de AUTOOL no están registrados, AUTOOL reclama otros derechos asociados a las marcas comerciales no registradas, marcas de servicio, nombres de dominio, logotipos y nombres de empresas. Otros productos o nombres de empresas a los que se hace referencia en este manual pueden ser marcas comerciales de sus respectivos propietarios. Usted no puede utilizar ninguna marca comercial, marca de servicio, nombre de dominio, logotipo o nombre de la empresa de AUTOOL o de terceros sin el permiso del propietario de la marca comercial aplicable, marca de servicio, nombre de dominio, logotipo o nombre de la empresa. Usted puede ponerse en contacto con AUTOOL consultando el sitio web <https://www.au-tooltech.com>, o escribiendo a aftersale@autooltech.com, para solicitar el permiso por escrito para utilizar los materiales en este manual para fines o para todas las demás cuestiones relacionadas con este manual.

Descargo de responsabilidad

Toda la información, ilustraciones y especificaciones contenidas en este manual, AUTOOL se reserva el derecho de modificar este manual y la propia máquina sin previo aviso. La apariencia física y el color pueden diferir de lo que se muestra en el manual, consulte el producto real. Se ha hecho todo lo posible para que todas las descripciones en el libro sean precisas, pero inevitablemente hay inexactitudes, en caso de tener cualquier duda, comuníquese con su distribuidor o centro de post servicio de AUTOOL, no somos responsables de las consecuencias que surjan de malentendidos.

Estructura del producto

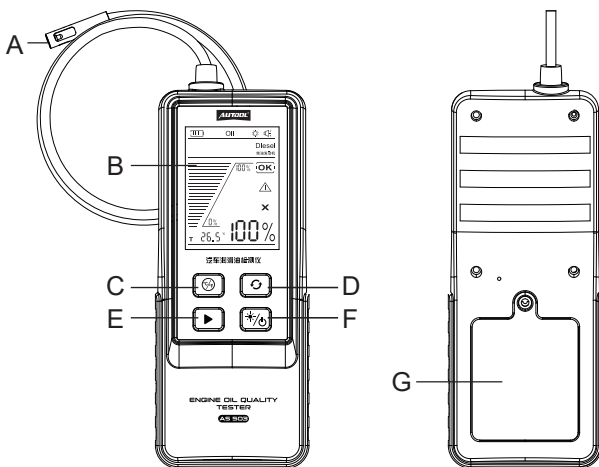

A	Punta de la sonda	B	Pantalla de visualización
C	[°C/°F] Presionar para alternar unidades de temperatura		
D	[☀] Seleccionar tipo de aceite de motor		
E	[▶] Presionar para realizar la prueba		
F	[* / ⏻] Presionar para apagar la luz de fondo, Mantener presionado para encender/apagar el probador		
G	Tapa de la batería (parte trasera del probador)		

Pantalla de la interfaz

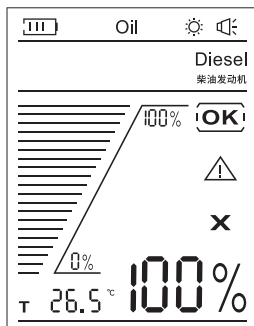

Temperatura de funcionamiento	-10°C~60°C
Voltaje de funcionamiento	6V

Visualización	Descripción
Petrol, Diesel	Transmitancia de gasolina y diésel
°C, °F	Configuración de la unidad de temperatura

Pantalla	Indicación
⚠	Advertencia de transmitancia
X	Se sugiere reemplazar
OK	Transmitancia en buen estado
100%	Transmitancia del aceite de motor
T	Temperatura del aceite de motor
Petrol Engine	Aceite para motores de gasolina
Diesel Engines	Aceite para motores diésel

Instrucciones de instalación de la batería

- Abra la tapa de la batería en la parte trasera del dispositivo.
- Inserte las baterías (4 x 1.5V pilas AAA), prestando atención a la polaridad correcta.
- Cierre la tapa de la batería de manera segura.

Instrucciones de operación

- La sonda debe limpiarse antes de cada medición y la temperatura del motor debe estar por debajo de 60°C.
- Mantenga presionada la tecla [* / 0] durante más de 2 segundos para encender el probador.
- Presione [↻] para seleccionar el modo: modo de motor de gasolina o modo de motor diésel.
- Presione [°C / °F] para alternar la temperatura.
- Sumerja la sonda en el aceite.
- Presione [▶] para realizar la prueba de transmitancia del aceite.
- La interfaz mostrará la transmitancia del aceite.
- Indica [OK] cuando la transmitancia está entre el 100% y el 50%, [⚠] cuando la transmitancia está entre el 50% y el 30%, y [X] cuando está por debajo del 30%. [T] para indicar la temperatura actual de la medición del aceite.
- Después de completar la medición, mantenga presionada la tecla [* / 0] durante 2 segundos para apagar el probador.
- El instrumento se apagará automáticamente después de 5 minutos de inactividad.

Garantía

A partir de la fecha de recepción, ofrecemos una GARANTÍA de 3 años para la unidad principal y todos los accesorios incluidos están cubiertos por una garantía de 1 año.

Acceso a la garantía

- La reparación o sustitución de productos viene determinada por la situación real de avería del producto.
- Está garantizado que AUTOOL utilizará un nuevo componente, accesorio o dispositivo en términos de reparación o reemplazo.
- Si el producto falla dentro de los 90 días después de la recepción del cliente, el comprador debe proporcionar tanto el video como la imagen, y nosotros asumiremos los costos de envío y proporcionaremos los accesorios para que el cliente lo reemplace de forma gratuita. Mientras el producto ha sido recibido más de 90 días, el cliente cubrirá el costo apropiado y proporcionaremos las piezas al cliente para su reemplazo de forma gratuita.

These conditions below shall not be in warranty range

- El producto no se compra a través de canales oficiales o autorizados.
- El desglose del producto porque el usuario no sigue las instrucciones del producto para usar o mantener el producto.

版权信息

- 版权所有!未征得深圳市偶然科技有限公司的书面同意,任何公司或个人不得以任何形式(电子、机械、影印、录制或其他形式)对本说明书进行复制和备份。本手册专为偶然公司产品的使用而计,对于将之用于指导其他设备操作而导致的各种后果,本公司不承担任何责任。
- 因使用者个人或第三方的意外事故,滥用、误用该设备,擅自更改,或修理该设备,或未按偶然公司的操作与保养要求而导致设备损坏、遗失所产生的费用及开支等,偶然公司及其分支机构不承担任何责任。
- **正式声明:**本说明书所提及之其他产品名称,目的在于说明该设备如何使用,其注册商标所有权仍属原公司。
- 本设备供专业技术人员或维修人员使用。

注册商标

- 偶然公司已在中国及海外若干国家进行了商标注册,其标志为 **AUTOTOOL**®。本手册所提及之偶然公司其它商标、服务标志、域名、图标、公司名称均属偶然及其下属公司之产权。在偶然公司之商标、服务标志、域名、图标、公司名称还未注册之国家,偶然公司声明其对未注册商标、服务标志、域名、图标、公司名称之所有权。本手册所提及之其它产品及公司名称的商标仍属于原注册公司所有。在未得到拥有人的书面同意之前,任何人不得使用偶然公司或所提及的其它公司之商标、服务标志、域名、图标、公司名称。您可以访问偶然网址:www.autooltech.com,或发送邮件至:aftersale@autooltech.com,与偶然公司进行联系,征得其手册使用权之书面同意。

声明:

偶然公司保留更改产品设计与规格的权利,届时恕不另行通知。实物外观与颜色可能与说明书中显示的有差别,请以实物为准。我们已尽最大努力力求使书中所有描述准确,但仍难免有不妥之处。如有疑问,请联系经销商或偶然售后服务中心。本公司对产品拥有最终解释权,不承担任何因误解而产生的后果。

产品结构

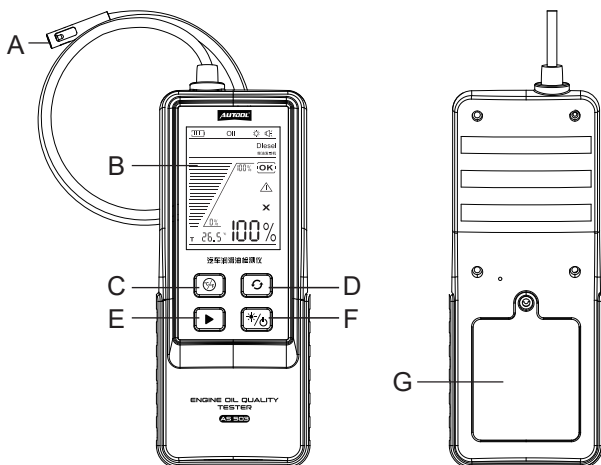



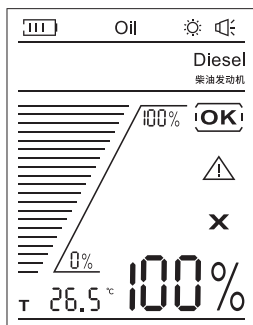

A	测试探头	B	显示屏
C	[$\frac{\text{°C}}{\text{°F}}$] 点按切换温度单位		
D	[↻] 选择机油类型		
E	[\blacktriangleright] 点按进行测试		
F	[*/b] 点按关闭背光, 长按开/关仪器		
G	电池后盖 (仪器背面)		

界面展示



工作温度	-10°C~60°C
工作电压	6V









显示	说明
汽油发动机 柴油发动机	汽油和柴油的透光率
°C, °F	温度单位设定

界面显示	数值含义
	透光率警告
	建议更换
	透光率合格
100%	机油的透光率
	机油测量温度
汽油发动机	适用于汽油发动机的机油
柴油发动机	适用于柴油发动机的机油

电池步骤

- 打开仪器背面电池盖。
- 插入电池 (4节1.5V AAA电池), 注意电池极性。
- 盖上电池盖, 关闭电池盒。

操作说明

- 每次测量前都应将测试探头擦干净, 发动机的温度 $<60^{\circ}\text{C}$;
- 长按 [] 键2秒以上开机;
- 点按 [] 进行模式选择: 汽油发动机模式或柴油发动机模式;
- 点按 [] 进行温度切换;
- 将测试探头浸没在机油中;
- 点按 [] 进行机油透光率测试;
- 界面将显示机油的透光率;
- 当透光率在100%-50%显示 [], 透光率在50%-30%显示 [], 30%以下显示 [], [] 显示当前的机油测量温度;
- 测量完成后, 长按 [] 键2秒进行关机操作;
- 仪器在无操作的情况下, 5分钟后将自动关机。

保修服务

AUTOOL主机自客户签收日起享有3年保修期。其所含附件自客户签收日起享有1年保修期。

保修方式

- 根据具体的故障情况对产品进行免费修理或更换；
- 我方保证所有更换的部件、附件或产品都是全新；
- 在客户收到产品90天内出现故障同时提供视频和图片，我方承担运费并免费提供相应配件给客户更换。收到产品超过90天，客户承担相应的费用，我方免费提供配件给客户更换；

以下情况不在免费保修范围：

- 非正规渠道购买AUTOOL的产品；
- 未按产品说明书要求使用和维护造成的损坏；



深圳市偶然科技有限公司

广东省深圳市宝安区航城锦驰产业园

Hangcheng Jinchí Industrial Park, Bao'an, Shenzhen, China

www.autooltech.com

aftersale@autooltech.com

+86-755-2330 4822 / +86-400 032 0988

执行标准/Execution standard: GB/T 6488-2008

